

**RODOLFO NAVARRO IBARRA**

NAIR8303248D2  
 RÉGIMEN FISCAL: 621 - Incorporación Fiscal  
 SALVADOR DIAZ MIRON, 30, LOMA BONITA, 49020, CIUDAD GUZMAN, ZAPOTLAN  
 EL GRANDE, Jalisco, México  
 Tel. 3414125829

**CLIENTE**

MUNICIPIO DE ZAPOTLAN EL GRANDE  
 MZG8501012NA  
 USO CFDI: G03 - Gastos en general  
 COLON, 62, Ciudad Guzmán Centro, 49000, Ciudad Guzmán, Zapotlán el Grande,  
 Jalisco, México

**Factura 56**

FOLIO FISCAL (UUID)  
 60EDC2F9-E46B-4ECC-9BBC-684F981385F1  
 NO. DE SERIE DEL CERTIFICADO DEL SAT  
 00001000000405535779  
 NO. DE SERIE DEL CERTIFICADO DEL EMISOR  
 00001000000409185865  
 FECHA Y HORA DE CERTIFICACIÓN  
 2018-12-28T12:28:22  
 RFC PROVEEDOR DE CERTIFICACIÓN  
 FMD100203JS7  
 FECHA Y HORA DE EMISIÓN DE CFDI  
 2018-12-28T12:20:05  
 LUGAR DE EXPEDICIÓN  
 49020

**CONCEPTOS**

Cantidad	Unidad	Descripción	Precio Unitario	Importe
1.00	E48	PAGO POR ESTIMACIÓN 2 DE LA OBRA "CONSTRUCCIÓN DE PARQUE EN LA COLONIA JARDINES DE ZAPOTLAN" UBICADO EN ANDADOR TENOCHTITLAN EN LA COLONIA JARDINES DE ZAPOTLAN EN CIUDAD GUZMAN, MPIO. DE ZAPOTLAN EL GRANDE BAJO EL NUMERO DE OBRA DOP/FFIC/2018-03. FIANZA DE ANTICIPO: 2020-15632-3 DE ASEGURADORA INSURGENTES, S.A DE C.V GRUPO FINANCIERO ASERTA. FIANZA DE CUMPLIMIENTO: 2020-15633-0 ASEGURADORA INSURGENTES, S.A DE C.V GRUPO FINANCIERO ASERTA.	\$ 964,637.66	\$ 964,637.66

Clave Prod. Serv. - 72101500 Servicios de apoyo para la construcción  
 Impuestos:  
 Traslados:  
 002 IVA Base - \$ 964,637.66 Tasa - 0.160000 Importe - \$ 154,342.03



DIRECCION DE OBRAS PUBLICAS

IMPORTE CON LETRA

UN MILLON CIENTO DIECIOCHO MIL NOVECIENTOS SETENTA Y NUEVE PESOS, 69/100 MXN

SUBTOTAL \$ 964,637.66  
 TRASLADO IVA TASA 0.160000 \$ 154,342.03  
**TOTAL \$ 1,118,979.69**

TIPO DE COMPROBANTE  
 FORMA DE PAGO  
 MÉTODO DE PAGO  
 MONEDA

I - Ingreso  
 03 - Transferencia electrónica de fondos  
 PPD - Pago en parcialidades o diferido  
 MXN - Peso Mexicano

ARQ. JESUS EUGENIO CAMPOS ESCOBAR  
 DIRECTOR DE OBRAS PUBLICAS

ING. JOSE DAVID DAMIAN RIOS  
 JEFE DE SUPERVISION Y CONTROL DE OBRA PUBLICA

ING. RODOLFO NAVARRO IBARRA  
 CONTRATISTA



**SELLO DIGITAL DEL CFDI**

Uw3XOUKQ4SuVv/ag4FkjEJJ7DR154H0ePpWloZWY639QjdMFDourw3tjBv1GvPPFIGXOJq+3wvkhPdmXxi8rUIHJoMY2YW+UX/5kL03Z4TWQvSjSZ/sZsAOUBBxXxJ2qwl2qCckIPtZfVzVnJMCi832k60ZnKYRNJ3DKgytqNtPpAwb09+F6Lc9ImGO0T2+yBHeUHMp20aUMFwWb33NikYzN0a0WGRSFAcNN3TF5r9GZxTpkK5IF5jK D3pLgllc0zrhKY5lu9V+6IAkNbC4ur5ynK7+4RU/LHN991LEria3XUm6mhWHqNt2cvKQK6oAFmlbvdsi9P79Rg==

**SELLO DIGITAL DEL SAT**

dYC4x+a12a3uxs6ma57IAHuyZvmk0vlBaHheaoOzLFmXmaYJk9OC5jxU9L+Y6Ljml+DhIRcEHqRG6IUS2ldr+Ag6SjOyRETVa+UT47sKKGa2eOF0acnEV498Sh4KkJvVmOULHGe32giz5vcj174nyb7HZxOdYAD8bZ+jkGSmtg8Rw5KIWJgUeHvymynw2BqthiHkvn0c8B7Hq80sz62ZedwHsgpFmUzoYYD0cmsmdWAmLP4h5wnQvmgG+U85ru9K2IWUAo2/FM5Y2QPTFFIkobJfEdEbVFG4qmK9UBA+IBdVcha5jkhOySlf9sTOWXtY1w1wBqN4XTDVd8lQA==

**CADENA ORIGINAL DEL COMPLEMENTO DE CERTIFICACIÓN DIGITAL DEL SAT**

||1.1|60EDC2F9-E46B-4ECC-9BBC-684F981385F1|2018-12-28T12:28:22|FMD100203JS7|Uw3XOUKQ4SuVv/ag4FkjEJJ7DR154H0ePpWloZWY639QjdMFDourw3tjBv1GvPPFIGXOJq+3wvkhPdmXxi8rUIHJoMY2YW+UX/5kL03Z4TWQvSjSZ/sZsAOUBBxXxJ2qwl2qCckIPtZfVzVnJMCi832k60ZnKYRNJ3DKgytqNtPpAwb09+F6Lc9ImGO0T2+yBHeUHMp20aUMFwWb33NikYzN0a0WGRSFAcNN3TF5r9GZxTpkK5IF5jK D3pLgllc0zrhKY5lu9V+6IAkNbC4ur5ynK7+4RU/LHN991LEria3XUm6mhWHqNt2cvKQK6oAFmlbvdsi9P79Rg=|100001000000405535779|

VINCULACION CON DELEGACIONES

27 DIC 2018

**RECIBIDO**

Folios Digitales®

Proveedor Autorizado de Certificación  
 No. SAT 55710

Descarga tu XML de forma gratuita desde la página: <http://www.foliosdigitalespac.com/xml>



**H. AYUNTAMIENTO DE ZAPOTLÁN EL GRANDE**  
**DIRECCION DE OBRAS PUBLICAS**  
**PROGRAMA: FOCOCI 2018**

**CARATULA DE LA ESTIMACIÓN**

**FECHA:** 23 DE NOVIEMBRE DE 2018

**Contrato:** DOP/FFIC/2018-03/022  
**Orden de Trabajo:**

**No. de Obra:** S/N  
**Contratista:** Ing. Rodolfo Navarro Ibarra  
**Obra:** CONSTRUCCION DE PARQUE EN LA COLONIA JARDINES DE ZAPOTLAN

**Localidad:** CIUDAD GUZMAN      **Municipio:** ZAPOTLAN EL GRANDE  
**Fecha de Inicio:** 07 DE OCTUBRE DE 2018      **Fecha de Término:** 15 DE DICIEMBRE DE 2018  
**Estimación No.:** 2      **Periodo:** 27 DE OCTUBRE AL 23 DE NOVIEMBRE DE 2018

Resumen de Documento		
+ Importe de la Estimación	1,286,183.55	1,286,183.55
+ Aditiva	-	-
- Deductiva	-	-
+ IVA: 16%	205,789.37	1,491,972.92
- Amortización	372,993.23	1,118,979.69
<b>Total</b>	<b>1,118,979.69</b>	<b>1,118,979.69</b>

Avance	
Fecha Inicial:	07 DE OCTUBRE DE 2018
Financiero:	89.32%
Fisico %	85.76%
Fecha:	23 DE NOVIEMBRE DE 2018

Techo Financiero	Importe	Acumulado	Importe
Presupuesto Base	2,585,079.86	Esta Estimacion	1,491,972.92
Convenio Adicional		Acumulado Anterior	724,936.72
Suma Escalatorias	-	Acumulado Actual	2,216,909.64
<b>Total</b>	<b>2,585,079.86</b>	<b>Saldo</b>	<b>368,170.22</b>

Anticipo		
Anticipo	25%	646,269.97
Amort. Del acumulado		181,234.18
Esta amortización		372,993.23
<b>Total Amortización</b>		<b>554,227.41</b>
<b>Saldo por Amortizar</b>		<b>92,042.56</b>





Detalle	
Importe	964,637.66
Escalatoria	-
IVA	154,342.03
<b>Total a Facturar</b>	<b>1,118,979.69</b>
	-
5 al millar	-
2 al millar CMIC	-
<b>Total a Pagar</b>	<b>1,118,979.69</b>

DIRECCIÓN DE GESTIÓN DE PROGRAMAS COPLADEMUN Y VINCULACION CON DELEGACIONES

27 DIC 2018 M

**RECIBIDO**

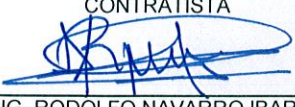
Sumas	
	964,637.66
	-
	154,342.03
	1,118,979.69
	-
	-
	-
	1,118,979.69

<p>DIRECTOR DE OBRAS PUBLICAS</p>  <p>ARQ. JESUS EUGENIO CAMPOS ESCOBAR</p>	<p>JEFE DE CONTROL Y SUPERVISION DE OBRA PUBLICA</p>  <p>ING. DAVID DAMIAN RIOS</p>
<p>CONTRATISTA</p>  <p>ING. RODOLFO NAVARRO IBARRA</p>	 <p>DIRECCION DE OBRAS PUBLICAS</p>



# H. AYUNTAMIENTO DE ZAPOTLAN EL GRANDE

## DIRECCION DE OBRAS PUBLICAS

### CUERPO DE LA ESTIMACION

OBRA:	CONSTRUCCION DE PARQUE EN LA COLONIA JARDINES DE ZAPOTLAN		
UBICACION:	CIUDAD GUZMAN	RECURSO:	PROGRAMA FORTALECIMIENTO FINANCIERO PARA LA INVERSION 2018, CONVENIO C 2
CONTRATISTA:	Ing. Rodolfo Navarro Ibarra	FECHA:	25 DE NOVIEMBRE DE 2018
No. CONTRATO:	DOP/FHC/2018-09/022	PERIODO:	27 DE OCTUBRE AL 23 DE NOVIEMBRE DE 2018
		ELABORÓ:	ING. RODOLFO NAVARRO IBARRA
		No. OBRA:	S/N

HOJA: 1 DE 11

CODIGO	CONCEPTO	UNIDAD	P.U	P.TO. BASE	VOLUMENES			IMPORTE			SALDO		
					ESTA ESTIMACION	ACUMULADO ANTERIOR	ACUMULADO ACTUAL	SALDO	ESTA ESTIMACION	ACUMULADO ANTERIOR		ACUMULADO ACTUAL	
	<b>PRELIMINARES</b>												
FUS1-0019	TRAZO Y NIVELACION CON EQUIPO TOPOGRAFICO EN TERRENO PLANO. INCLUYE MATERIALES, CUADRILLA DE TOPOGRAFIA, EQUIPO Y HERRAMIENTAS.	M2	\$17.84	3931.0300	0.00	3551.55	379.48	3551.55	\$0.00	\$63,359.65	\$63,359.65	\$6,769.93	
FUS1-0032	LIMPIEZA Y DESBARRAQUE DE TERRENO A MANO (10 CM DE ESPESOR PROMEDIO). INCLUYE APILÉ DEL MATERIAL EN EL LUGAR Y ACARREOS A LA ESTACION DE 20 M. INCLUYE ADEMAS, MATERIALES, HERRAMIENTA Y MANO DE OBRA.	M2	\$9.37	2957.420	0.00	2340.56	616.86	2340.56	\$0.00	\$21,931.05	\$21,931.05	\$5,779.98	
JAR-01	RETIRO DE MALLA CIGLON EXISTENTE CON RECUPERACION. INCLUYE HERRAMIENTAS Y MANO DE OBRA.	M	\$51.92	246.66	0.00	94.20	152.46	94.20	\$0.00	\$4,890.86	\$4,890.86	\$7,915.73	
FUS1-0024	DEMONTAJE DE CANCELERIA METALICA DE HASTA 3.5 M. DE ALTURA. INCLUYE APILÉ DEL MATERIAL, HERRAMIENTA Y MANO DE OBRA.	M2	\$114.22	6.880	6.88	0.00	0.00	6.88	\$785.83	\$0.00	\$785.83	\$0.00	
FUS1-0006	DEMOLICION A MANO DE PISO DE CONCRETO DE 8 A 10 CM. DE ESPESOR. INCLUYE APILÉ DEL MATERIAL, HERRAMIENTAS Y MANO DE OBRA.	M2	\$47.81	560.46	124.48	285.85	150.13	410.33	\$5,951.39	\$13,666.49	\$19,617.88	\$7,177.71	
FUS1-0005	DEMOLICION DE MURO DE LADRILLO DE 15 CM DE ESPESOR. INCLUYE ACARREOS A IRA ESTACION, HERRAMIENTAS Y MANO DE OBRA.	M2	\$33.47	47.560	46.35	0.00	1.21	46.35	\$1,551.33	\$0.00	\$1,551.33	\$40.50	
FUS1-0056	DEMOLICION DE MAMPARAS DE 15 CM DE ESPESOR. INCLUYE HERRAMIENTAS Y MANO DE OBRA.	M2	\$50.89	2.04	2.04	0.00	0.00	2.04	\$103.82	\$0.00	\$103.82	\$0.00	
JAR-02	DEMOLICION DE MAMPARAS DE 15 CM DE ESPESOR. INCLUYE HERRAMIENTAS Y MANO DE OBRA.	M	\$46.86	52.08	31.95	0.00	20.13	31.95	\$1,497.18	\$0.00	\$1,497.18	\$943.29	

DIRECCION DE OBRAS PUBLICAS

*[Firma]*

**TOTAL HOJA 1**      \$9,889.55

FIRMAS

JEFE DE CONTROL Y SUPERVISION DE OBRA PUBLICA

*[Firma]*

ING. RODOLFO NAVARRO IBARRA

ING. JOSE DAVID DAMIAN RIOS





**H. AYUNTAMIENTO DE ZAPOTLAN EL GRANDE**  
DIRECCION DE OBRAS PUBLICAS

**CUERPO DE LA ESTIMACION**

OBRA:	CONSTRUCCION DE PARQUE EN LA COLONIA JARDINES DE ZAPOTLAN	RECURSO:	PROGRAMA FORTALECIMIENTO FINANCIERO PARA LA INVERSION 2018, CONVENIO C
UBICACION:	CUADRO GUZMAN	ESTIMACION:	2
CONTRATISTA:	Ing. Rodolfo Navarro Ibarra	FECHA:	25 DE NOVIEMBRE DE 2018
No. CONTRATO:	DOP/FFIC/2018-09/022	PERIODO:	27 DE OCTUBRE AL 23 DE NOVIEMBRE DE 2018
HOJA: 2 DE 11		ELABORÓ:	ING. RODOLFO NAVARRO IBARRA
		No. OBRA:	S/N

CODIGO	CONCEPTO	UNIDAD	P.U	PPTO. BASE	VOLUMENES			IMPORTE			SALDO	
					ESTA ESTIMACION	ACUMULADO ANTERIOR	ACUMULADO ACTUAL	SALDO	ACUMULADO ANTERIOR	ACUMULADO ACTUAL		
FUS1-0055	DEMOLICION MANUAL DE MURO DE MAMPOSTERIA EXISTENTE. INCLUYE APILE DEL MATERIAL, HERRAMIENTA Y MANO DE OBRA.	M3	\$382.30	8.810	0.00	7.08	7.08	1.73	\$0.00	\$2,706.68	\$2,706.68	\$661.38
FUS1-0070	TALA DE ARBOL O TRONCOS DE 20 A 30 CM DE DIAMETRO DE HASTA 3.50 M. INCLUYE HERRAMIENTAS Y MANO DE OBRA.	PZA	\$1,079.26	23.0000	0.00	11.00	11.00	12.00	\$0.00	\$11,871.86	\$11,871.86	\$12,951.12
FUS1-0133	RELLENO Y COMPACTACION CON MATERIAL PRODUCTO DE LA EXCAVACION EN CAPAS NO MAYORES DE 20 CM. CON COMPACTADOR VIBRATORIO AUTOMOVILADO. INCLUYE HERRAMIENTAS, EQUIPO Y MANO DE OBRA.	M3	\$189.64	136.520000	0.00	0.00	0.00	136.52	\$0.00	\$0.00	\$0.00	\$25,889.65
FUS1-0126	CORTE (EXCAVACION) POR UNIDAD DE OBRA TERMINADA EN REBAÑES DE LA CAMA DE CORTES Y/O DE LA CORONA DE TERRAPLENES EXISTENTES, CUANDO EL MATERIAL SE DESPERDICE (MATERIAL CLASE "B")	M3	\$25.63	291.840	0.00	0.00	0.00	291.84	\$0.00	\$0.00	\$0.00	\$7,479.86
FUS1-0009	CARGA Y RETIRO DE MATERIAL PRODUCTO DE DEMOLICIONES Y TALA DE ARBOLES EN CAMION VOLTEO FUERA DE LA OBRA HASTA TIRADERO MUNICIPAL O A DONDE LO INDIQUEN LAS AUTORIDADES, A UNA DISTANCIA APROXIMADA DE 5 KMS.	M3	\$142.48	400.90	0.00	0.00	0.00	400.90	\$0.00	\$0.00	\$0.00	\$57,119.95
<b>CIMENTACIÓN</b>												
FUS1-0091	PIEDRA BRAZA LIMPADA O MURO ASENTADA Y JUNTEADA CON MORTERO CEMENTO-ARENA PROP. 1:4 ACABADO COMUN DE 600 A 700 MTS. DE ALTURA. INCLUYE SUMINISTRO DE MATERIALES, HERRAMIENTAS Y MANO DE OBRA.	M3	\$2,124.67	13.08	0.00	33.13	33.13	-20.05	\$0.00	\$70,390.32	\$70,390.32	-\$42,599.64
<b>TOTAL HOJA 2</b>									\$0.00			

INGENIERO CONTRATISTA  
 ING. RODOLFO NAVARRO IBARRA

FIRMAS  
 JEFE DE CONTROL Y SUPERVISION DE OBRA PUBLICA  
  
 ING. JOSE DAVID DAMIAN RIOS



DIRECCION DE OBRAS PUBLICAS



# H. AYUNTAMIENTO DE ZAPOTLAN EL GRANDE

## DIRECCION DE OBRAS PUBLICAS

### CUERPO DE LA ESTIMACION

OBRA:	CONSTRUCCION DE PARQUE EN LA COLONIA JARDINES DE ZAPOTLAN		
UBICACION:	CIUDAD GUZMAN	RECURSO ESTIMACION:	PROGRAMA FORTALECIMIENTO FINANCIERO PARA LA INVERSION 2018, CONVENIO C 2
CONTRATISTA:	Ing. Rodolfo Navarro Ibarra	FECHA:	23 DE NOVIEMBRE DE 2018
No. CONTRATO:	DOP/FFC/2018-03/022	PERIODO:	27 DE OCTUBRE AL 23 DE NOVIEMBRE DE 2018
		ELABORADO:	ING. RODOLFO NAVARRO IBARRA
		No. OBRA:	S/N

HOJA: 3 DE 11

CODIGO	CONCEPTO	UNIDAD	P.U	PPTO. BASE	ESTA ESTIMACION	VOLUMENES			IMPORTE			SALDO		
						ACUMULADO ANTERIOR	ESTA ESTIMACION	ACUMULADO ACTUAL	SALDO	ESTA ESTIMACION	ACUMULADO ANTERIOR		ACUMULADO ACTUAL	
	<b>PISOS Y ACABADOS</b>													
JAR-03	GUARNICION A BASE DE ADOQUIN (10X20X5) CMS. COLOCADOS EN FORMA VERTICAL A CARPULCHIN ASENTADOS Y JUNTEADOS CON MORTERO CEMENTO-ARENA DE RIO PROP. 1:5. INCLUYE: MATERIALES, MANO DE OBRA, HERRAMIENTA, EQUIPO Y TODO LO QUE SEA NECESARIO PARA SU CORRECTA EJECUCION.	M	\$116.49	460.34	0.00	0.00	0.00	460.34	460.34	-\$4.00	\$4.00	\$0.00	\$53,625.01	
JAR-04	ESCALERA DE 4 FELDAROS DE 73 CM. X 5.27 M. PROMEDIO Y 18 CM DE PERALTE, FORJADAS A BASE DE BLOCK DE JALCRETO DE 11X14X28 CM. Y COLADAS CON CONCRETO LAVADO DE 8 CM DE ESPESOR (CONCRETO FC=150 KG/CM2). INCLUYE ADOQUIN DE 12X12X5 CM. ASENTADO Y JUNTEADO CON MORTERO CEMENTO ARENA PROP. 1:4 EN AREA DE PERALTE. INCLUYE CIMBRADO, COLADO, DESCIMBRADO, HERRAMIENTAS Y MANO DE OBRA.	PZA	\$12,109.12	1.00	0.00	1.00	1.00	0.00	0.00	\$0.00	\$12,109.12	\$12,109.12	\$0.00	
FUSI-0104	PISO DE CONCRETO FC=150 KG/CM2 ACABADO APALILLADO DE 8 CM. DE ESPESOR REFORZADO CON MALLA ELECTRODOLADADA 6X6/10-10. INCLUYE MATERIALES, HERRAMIENTAS Y MANO DE OBRA.	M2	\$472.55	155.130	78.35	53.24	131.59	23.54	23.54	\$37,024.29	\$25,158.56	\$62,182.85	\$11,123.83	
JAR-05	PISO DE CONCRETO FC=150 KG/CM2 DE 8 CM. DE ESPESOR ACABADO PULIDO, REFORZADO CON MALLA ELECTRODOLADADA 6X6/6-6. INCLUYE MATERIALES, HERRAMIENTAS Y MANO DE OBRA.	M2	\$300.20	233.1500000	0.00	160.58	160.58	72.57	72.57	\$0.00	\$48,206.12	\$48,206.12	\$21,785.51	
JAR-06	OXIDADO DE PISO O SUPERFICIE DE CONCRETO. INCLUYE ACIDO PARA CONCRETO, BARNIZ SELLADOR, MATERIALES, EQUIPO, HERRAMIENTAS Y MANO DE OBRA.	M2	\$193.21	90.7100000	0.00	10.94	10.94	79.77	79.77	\$0.00	\$2,113.72	\$2,113.72	\$15,412.36	
JAR-07	ADOQUIN DE 20X20X7 CM. COLOR GRIS NATURAL, ASENTADO Y JUNTEADO EN CAMA DE ARENA DE 10 CM. INCLUYE MATERIALES, HERRAMIENTA Y MANO DE OBRA.	M2	\$527.97	286.55	92.22	311.96	404.18	-117.63	-117.63	\$48,689.39	\$164,705.52	\$213,394.91	-\$62,105.11	
JAR-08	ADOQUIN DE 20X20X7 CM. COLOR NEGRO, ASENTADO Y JUNTEADO EN CAMA DE ARENA DE 10 CM. INCLUYE MATERIALES, HERRAMIENTA Y MANO DE OBRA.	M2	\$331.43	210.600	111.15	0.00	111.15	99.45	99.45	\$36,838.44	\$0.00	\$36,838.44	\$32,960.72	
JAR-09	ADOQUIN DE 15X15X5 CM. COLOR NEGRO, ASENTADO Y JUNTEADO CON ARENA (10 CM DE ESPESOR). INCLUYE MATERIALES, HERRAMIENTA Y MANO DE OBRA.	M2	\$558.83	260.490	0.00	0.00	0.00	260.49	260.49	\$0.00	\$0.00	\$0.00	\$145,569.63	
<b>TOTAL HOJA 3</b>										<b>\$122,548.12</b>				

DIRECCION DE OBRAS PUBLICAS

*Amador*

CONTRATISTA  
*[Firma]*  
ING. RODOLFO NAVARRO IBARRA

FIRMAS  
JEFE DE CONTROL  
*[Firma]*  
ING. JOSE DAVID DAMIAN RIOS

OBRERA PUBLICA



**H. AYUNTAMIENTO DE ZAPOTLAN EL GRANDE**  
DIRECCION DE OBRAS PUBLICAS

**CUERPO DE LA ESTIMACION**

OBRA:	CONSTRUCCION DE PARQUE EN LA COLONIA JARDINES DE ZAPOTLAN	RECURSO:	PROGRAMA FORTALECIMIENTO FINANCIERO PARA LA INVERSION 2018, CONVENIO C
UBICACION:	CIUDAD GUZMAN	ESTIMACION:	2
CONTRATISTA:	Ing. Rodolfo Navarro Ibarra	FECHA:	23 DE NOVIEMBRE DE 2018
No. CONTRATO:	DOP/FFIC/2018-03/022	PERIODO:	27 DE OCTUBRE AL 23 DE NOVIEMBRE DE 2018
HOJA: 4 DE 11		ELABORO:	ING. RODOLFO NAVARRO IBARRA
		No. OBRA:	S/N

CODIGO	CONCEPTO	UNIDAD	P.U	PPTO. BASE	VOLUMENES			IMPORTE			SALDO
					ESTA ESTIMACION	ACUMULADO ANTERIOR	ACUMULADO ACTUAL	SALDO	ESTA ESTIMACION	ACUMULADO ANTERIOR	
JAR-10	TEZONTE FINO COLOR ROJO EN CAPA DE 10 CM. DE ESPESOR, COLOCADO SOBRE MALLA GROUND COVER NEGRO. INCLUYE MATERIALES, TENDIDO, HERRAMIENTAS Y MANO DE OBRA.	M2	\$201.74	90.3800000	0.00	0.00	90.38	\$0.00	\$0.00	\$0.00	\$18,233.26
JAR-11	TEZONTE FINO COLOR NEGRO EN CAPA DE 10 CM. DE ESPESOR, COLOCADO SOBRE MALLA GROUND COVER NEGRO. INCLUYE MATERIALES, TENDIDO, HERRAMIENTAS Y MANO DE OBRA.	M2	\$197.07	344.2600000	0.00	0.00	344.26	\$0.00	\$0.00	\$0.00	\$67,843.32
FUS.URBA.048	CAMA DE ARENA DE RIO DE 10 CM. DE ESPESOR, COLOCANDO MALLA GROUND COVER. INCLUYE SUMINISTRO DE MATERIALES, ACARREOS, MANO DE OBRA, HERRAMIENTA Y EQUIPO.	M2	\$48.49	656.64	0.00	0.00	656.64	\$0.00	\$0.00	\$0.00	\$31,840.47
JAR-12	CAMA DE GRAVA DE RIO DE 5 CM DE ESPESOR; INCLUYE SUMINISTRO DE MATERIALES; MANO DE OBRA, HERRAMIENTA Y EQUIPO.	M2	\$180.82	70.0200000	44.14	44.14	25.88	\$7,981.39	\$0.00	\$7,981.39	\$4,679.63
FUS1-0018	APLANADO FINO EN MUROS CON MORTERO CEMENTO-ARENA PROPORCIÓN 1:4 DE 2.5 CM. DE ESPESOR, DE HASTA 3.0 M. DE ALTURA. INCLUYE MATERIALES, HERRAMIENTA Y MANO DE OBRA.	M2	\$211.67	48.850	4.43	4.43	44.42	\$937.70	\$0.00	\$937.70	\$9,402.38
FUS1-0275	PINTURA VINILICA EN MUROS Y BÓVEDAS CON ACABADO FINO MARCA COMEX. O SIMILAR A DOS MANOS. INCLUYE MATERIALES, HERRAMIENTA Y MANO DE OBRA.	M2	\$71.46	79.650	39.80	39.80	39.85	\$2,844.11	\$0.00	\$2,844.11	\$2,847.68
JAR-13	LOSA DE CONCRETO DE 10 CM DE ESPESOR ARMADA CON VAR. DEL #3 @ 15 CM EN AMBOS SENTIDOS, COLADA CON CONCRETO F-200KG/CM2. INCLUYE CIMBRA, HABILITADO Y ARMADO DE ACERO, COLADO, VIBRADO, DESCIMBRADO, CURADO, HERRAMIENTA Y MANO DE OBRA.	M2	\$1,213.80	18.41	3.80	3.80	14.61	\$4,612.44	\$0.00	\$4,612.44	\$17,733.62
<b>TOTAL HOJA 4</b>								<b>\$16,375.64</b>			

DIRECCION DE OBRAS PUBLICAS

*Contratista*

CONTRATISTA  
ING. RODOLFO NAVARRO IBARRA

FIRMAS  
JEFE DE CONTROL Y SUPERVISION DE OBRAS PUBLICAS

*[Firma]*

ING. JOSE RAUL DAMAZAN RIOS



**H. AYUNTAMIENTO DE ZAPOTLÁN EL GRANDE**  
**DIRECCION DE OBRAS PUBLICAS**

**CUERPO DE LA ESTIMACION**

OBRA:	CONSTRUCCION DE PARQUE EN LA COLONIA JARDINES DE ZAPOTLAN	RECURSO:	PROGRAMA FORTALECIMIENTO FINANCIERO PARA LA INVERSION 2018, CONVENIO C
UBICACION:	CIUDAD GUZMAN	ESTIMACION:	2
CONTRATISTA:	Ing. Rodolfo Navarro Ibarra	FECHA:	23 DE NOVIEMBRE DE 2018
No. CONTRATO:	DOI7/FIC/2018-03/022	PERIODO:	27 DE OCTUBRE AL 23 DE NOVIEMBRE DE 2018
HOJA:	5 DE 11	ELABORÓ:	ING. RODOLFO NAVARRO IBARRA
		No. OBRA:	S/N

CODIGO	CONCEPTO	UNIDAD	P.U	PPTO. BASE	VOLUMENES			IMPORTE			
					ESTA ESTIMACION	ACUMULADO ANTERIOR	ACUMULADO ACTUAL	SALDO	ESTA ESTIMACION	ACUMULADO ANTERIOR	ACUMULADO ACTUAL
JAR-14	CANAL DE AGUA PLUVIAL CONSTRUCCION DE CANAL DE AGUA PLUVIAL CON SECCION TRAPEZOIDAL DE 0.50X1.70X0.15 M. INCLUYE EXCAVACION, PISO DE CONCRETO FC-150 KG/CM2 ACABADO APALILLADO Y ACABADO EN CAMION FUERA DE LA OBRA.	M	\$366.53	167.4500000	0.00	0.00	167.45	\$0.00	\$0.00	\$0.00	\$0.00
JAR-15	CANAL DE AGUA PLUVIAL CONSTRUCCION DE CANAL DE AGUA PLUVIAL CON SECCION TRAPEZOIDAL DE 0.50X1.20X0.15 M. INCLUYE EXCAVACION, PISO DE CONCRETO FC-150 KG/CM2 ACABADO APALILLADO Y ACABADO EN CAMION FUERA DE LA OBRA.	M	\$858.55	15.1800000	0.00	0.00	15.18	\$0.00	\$0.00	\$0.00	\$0.00
JAR-16	TUBO PVC SANITARIO DE 100 MM (4") TRAMO DE 6.00 . INCLUYE MATERIALES, ACARREOS, CORTES, DESPERDICIOS, INSTALACION, HERRAMIENTA Y MANO DE OBRA.	M	\$137.76	65.34	0.00	0.00	65.34	\$0.00	\$0.00	\$0.00	\$9,001.24
JAR-17	MALLA CICLONICA CAL. 10.5 DE 2.5 M DE ALTURA CON POSTES DE ARRANQUE Y DEFLEXION DE 60 MM E INTEREDIOS DE (48) MM. NO INCLUYE ALAMBRE DE PUJAS. INCLUYE SUMINISTRO DE MATERIALES, INSTALACION, EQUIPO, HERRAMIENTA Y MANO DE OBRA.	M	\$495.84	96.61	0.00	75.90	20.71	\$0.00	\$0.00	\$37,634.26	\$10,268.84
				<b>TOTAL HOJA 5</b>					\$0.00		



*Amor*

CONTRATISTA  
 ING. RODOLFO NAVARRO IBARRA

FIRMAS  
 JEFE DE CONTROL Y SUPERVISION DE OBRA PUBLICA  
 ING. JOSE DAVID DAMIAN RIOS



# H. AYUNTAMIENTO DE ZAPOTLAN EL GRANDE

## DIRECCION DE OBRAS PUBLICAS

### CUERPO DE LA ESTIMACION

OBRA:	CONSTRUCCION DE PARQUE EN LA COLONIA JARDINES DE ZAPOTLAN	RECIBO:	PROGRAMA FORTALECIMIENTO FINANCIERO PARA LA INVERSION 2016, CONVENIO C
UBICACION:	CIUDAD GUZMAN	ESTIMACION:	2
CONTRATISTA:	Ing. Rodolfo Navarro Ibarra	FECHA:	23 DE NOVIEMBRE DE 2018
No. CONTRATO:	DOP/FIC/2018-03/022	PERIODO:	27 DE OCTUBRE AL 23 DE NOVIEMBRE DE 2018
HOJA:	6 DE 11	ELABORÓ:	ING. RODOLFO NAVARRO IBARRA
		No. OBRA:	S/N

CODIGO	CONCEPTO	UNIDAD	P.U	PPTO. BASE	VOLUMENES			IMPORTE			SALDO	
					ESTA ESTIMACION	ACUMULADO ANTERIOR	ACUMULADO ACTUAL	SALDO	ACUMULADO ANTERIOR	ACUMULADO ACTUAL		SALDO
JAR-18	CONTRACANCHA DE 13.08 X 4 M. DE ALTURA	PZA	\$20,054.84	2.000	2.00	0.00	2.00	0.00	\$40,109.68	\$40,109.68	\$0.00	\$0.00
JAR-19	INSTALACION DE PUERTA DE MALLA CICLON DE 1 M. INCLUYE MATERIALES, HERRAMIENTA Y MANO DE OBRA	PZA	\$2,206.04	1.000	1.00	0.00	1.00	0.00	\$2,206.04	\$2,206.04	\$0.00	\$0.00
JAR-20	PINTURA ESMALTE 100 EN HERRERIA COLOR PREFERIDO (DOS APLICACIONES O MANOS).	M2	\$183.45	12.025	30.16	0.00	30.16	-18.14	\$5,532.85	\$0.00	\$5,532.85	-\$3,326.86
JAR-21	PINTURA ESMALTE ANTICORROSIVO PRIMARIO MARCA COMEX (DOS APLICACIONES O MANOS).	M2	\$183.45	12.0250000	30.16	0.00	30.16	-18.14	\$5,532.85	\$0.00	\$5,532.85	-\$3,326.86
JAR-22	POZ. PINTURA GUARDQUIM SPORT COLOR NORMAL MARCA IMPERQUIMIA PARA CANCHAS DEPORTIVAS EN PISO DE CONCRETO COLOR BLANCO PARA LINEAS DE CANCHA DE 5 CM. DE ESPESOR. INCLUYE MATERIALES, HERRAMIENTAS Y MANO DE OBRA.	M	\$17.14	489.24	387.34	0.00	387.34	101.90	\$6,639.01	\$0.00	\$6,639.01	\$1,746.56
FUS1-0275	PINTURA VINILICA EN MUROS Y BOVEDAS CON ACABADO FINO MARCA COMEX O SIMILAR A DOS MANOS. INCLUYE MATERIALES, HERRAMIENTA Y MANO DE OBRA.	M2	\$71.46	3.900	0.00	0.00	0.00	3.90	\$0.00	\$0.00	\$0.00	\$278.69
<b>MOBILIARIO</b>												
JAR-23	COMEDOR HEXAGONAL EN MADERA CON MEDIDAS GENERALES DE 2.5 X 2.5 X 0.90 (VER DETALLES EN PLANO DE PROYECTO). INCLUYE: COCINACION, CADENAS DE DESPLANTE, CASTILLOS Y CADENA DE COORDINACION CON PISO DE 15 CM. DE ESPESOR. A BASE DE ARMEX 1212-4, LOSA DE CONCRETO F'c=2000 KG/CM2 HECHO EN OBRA ARMADO. 3 @ 20 CM. CON ESPESOR DE 8 CM; SUMINISTRO DE MATERIALES, HERRAMIENTA, EQUIPO Y MANO DE OBRA.	PZA	\$15,774.01	3.000	3.00	0.00	3.00	0.00	\$47,322.03	\$0.00	\$47,322.03	\$0.00
									<b>TOTAL HOJA 6</b>	<b>\$107,342.46</b>		

  
 INGENIERO EN OBRAS PUBLICAS  
 ING. RODOLFO NAVARRO IBARRA

FIRMAS  
 JEFE DE CONTROL Y SUPERVISION DE OBRA PUBLICA  
  
 ING. JOSE DAVID DAMIAN RIOS

  
 DIRECCION DE OBRAS PUBLICAS





# H. AYUNTAMIENTO DE ZAPOTLAN EL GRANDE

## DIRECCION DE OBRAS PUBLICAS

### CUERPO DE LA ESTIMACION

OBRA:	CONSTRUCCION DE PARQUE EN LA COLONIA JARDINES DE ZAPOTLAN		
UBICACION:	CIUDAD GUZMAN	RECURSO:	PROGRAMA FORTALECIMIENTO FINANCIERO PARA LA INVERSION 2018, CONVENIO C 2
CONTRATISTA:	Ing. Rodolfo Navarro Ibarra	FECHA:	23 DE NOVIEMBRE DE 2018
No. CONTRATO:	DOP/FIC/2018-03/022	PERIODO:	27 DE OCTUBRE AL 23 DE NOVIEMBRE DE 2018
HOJA: 7 DE 11		ELABORADO:	ING. RODOLFO NAVARRO IBARRA
		No. OBRA:	S/N

CODIGO	CONCEPTO	UNIDAD	P.U	P.PTO. BASE	VOLUMENES			IMPORTE			SALDO	
					ESTA ESTIMACION	ACUMULADO ANTERIOR	ACUMULADO ACTUAL	SALDO	ESTA ESTIMACION	ACUMULADO ANTERIOR		ACUMULADO ACTUAL
JAR-24	JUEGO INFANTIL "TETRIX 2" A BASE DE CADENA DE CONCRETO F'c=250 KG/CM2 DE 20X20 CM, ARMADA CON 4 VARILLAS CIMBRADO CON CIMBRAPLAY, INCLUYE EXCAVACION, ACARREO DE MATERIAL PRODUCTO DE EXCAVACION, 6 DADOS DE CONCRETO DE 0.30X.30X0.50 M, F'c=250 KG/CM2, PINTURA EPOXICA (ESPECIFICACION DE COLORES, MEDIDAS Y DISPOSICION DE LA CADENA DE CONCRETO ESPECIFICADO EN PROYECTO) Y MANO DE OBRA.	PZA	\$17,456.39	2.000	0.00	0.00	0.00	2.00	\$0.00	\$0.00	\$0.00	\$34,912.78
JAR-25	COLOMPIO MODELO ARBOL DE ACERO CON ESTRUCTURA CENTRAL DE TUBO DE 6" CEDULA 30, TRES EXTENSIONES TUBULARES CON ESTRUCTURA A MODO DE RAMAS DE 6" DE TUBO CEDULA 30 CON ACABADO EN PINTURA, PREVIO TRATAMIENTO Y CONECTORES DE ACERO PARA COLOMPIO DE ACERO Y CADENA, INCLUYE: ZARAPA DE ANCLA, CON POSIBILIDAD PARA CONECTAR UN MODELO ADICIONAL, DIMENSIONES: (5.2X4.00X3.40) MS. CON CAPACIDAD PARA 2 NIÑOS	PZA	\$24,919.55	2.000	0.00	0.00	2.00	0.00	\$49,839.10	\$0.00	\$49,839.10	\$0.00
JAR-26	INSTALACION DE EJERCITADOR (CABALLO DOBLE) DE METAL DE BARRA D 1.40 X 1.10 X 2.0 M. CON CAPACIDAD PARA 2 PERSONAS MAYORES DE 15 AÑOS MODELO EPCAB-BAR MARCA PLAY CLUB. INCLUYE MATERIALES, INSTALACION, FLETES, HERRAMIENTA Y MANO DE OBRA.	PZA	\$37,805.46	1.000	0.00	0.00	0.00	1.00	\$0.00	\$0.00	\$0.00	\$37,805.46
JAR-27	INSTALACION DE EJERCITADOR (PRENSA PECHO Y ESPALDA) DE METAL DE BARRA DE 2.15 X 0.70 X 2.0 M. CON CAPACIDAD PARA 2 PERSONAS MAYORES DE 15 AÑOS MODELO EPCAB-BAR MARCA PLAY CLUB. INCLUYE MATERIALES, INSTALACION, FLETES, HERRAMIENTA Y MANO DE OBRA.	PZA	\$47,832.88	1.000	0.00	0.00	0.00	1.00	\$0.00	\$0.00	\$0.00	\$47,832.88
JAR-28	TREPADORA "EMILIO" CONFORMADA POR DOS PIEZAS, LA PRIMERA EN FORMA DE ARCO A BASE DE TUBULAR REDONDO DE 4" CED. 30 CON ARGOLLAS DE ACERO DE 2" DE DIAM, CAL. 1/4" SOLDADAS A ESTRUCTURA PARA TEJIDO DE CUERDA DE POLIPROPILENO DE 16 MM; LA SEGUNDA HECHA A BASE DE TUBULAR DE 3" (EN FORMA DE GUSANO, VER PROYECTO) Y TUBULAR DE 2" CED. 30 SOLDADOS EN FORMA DE PELDAÑOS. INCLUYE EXCAVACION, 2 DADOS DE CONCRETO F'c=250 KG/CM2 DE 0.5X.0.5X1.00 M. Y 6 DADOS DE CONCRETO F'c=250 KG/CM2 DE 0.5X0.5X0.5 M., PINTURA, MATERIALES, HERRAMIENTA Y MANO DE OBRA.	PZA	\$37,350.45	1.00000000	1.00	0.00	1.00	0.00	\$37,350.45	\$0.00	\$37,350.45	\$0.00
JAR-29	TUNEL A BASE DE TUBULAR DE 4" CED. 30 (MEDIDAS SEGUN PROYECTO), CON ARGOLLAS DE ACERO DE 2" DE DIAM, CAL. 1/4" SOLDADAS A ESTRUCTURA PARA TEJIDO DE CUERDA DE POLIPROPILENO DE 16 MM. INCLUYE RESBALADILLA HECHA A BASE DE RECTANGULAR DE 4"X2" Y LAMINA LISA CAL. 16. INCLUYE EXCAVACION, 12 DADOS DE CONCRETO F'c=250 KG/CM2 0.50X0.50X1.00 M., PINTURA, MATERIALES, HERRAMIENTA Y MANO DE OBRA.	PZA	\$44,539.03	1.000	1.00	0.00	1.00	0.00	\$44,539.03	\$0.00	\$44,539.03	\$0.00
JAR-30	RESBALADILLA DE LAMINA DE ACERO CAL. 18 DE 0.60 X 3.60 M., 4 POSTES DE PTR DE 4" CAL. 11 Y ANGULAR DE 2" X 4" CAL. 11, ANCLADOS A 4 DADOS DE 0.30 X 0.30 X 0.50 M. (VER ESPECIFICACIONES EN PROYECTO), INCLUYE MATERIAL, MANO DE OBRA Y TODO LO NECESARIO PARA SU CORRECTA EJECUCION.	PZA	\$5,895.60	2.000	0.00	0.00	0.00	2.00	\$0.00	\$0.00	\$0.00	\$11,791.20
JAR-31	BANCA 8-4 DE 2.50 X 0.60 X 0.40 M. (EN BASE A PROYECTO) A BASE DE BLOQUE DE JALCRETO (PLACANDO MOD. FEROCEMENTO PROP. 1-4, TERMINADO PULIDO) Y LOSA DE CONCRETO F'c=200 (PARALELO) DE 10 CM DE ESPESOR, ARMADA CON VARILLA #8 @ 20 CM. EN AMBOS SENTIDOS (TERMINADO PARALELO). INCLUYE EXCAVACION, ACARREO DE MATERIAL PRODUCTO DE LA EXCAVACION A 20 M., CADENA O DUALA DESPLANTE, INCLUYE LIMPIEZA FINAL.	PZA	\$6,087.52	10.00	10.00	0.00	10.00	0.00	\$60,875.20	\$0.00	\$60,875.20	\$0.00
<b>TOTAL HOJA 7</b>									<b>\$192,603.78</b>			

**DIRECCION DE OBRAS PUBLICAS**

ING. RODOLFO NAVARRO IBARRA

ING. JOSE DAVID DAMIAN RIOS

FIRMAS

JEFE DE CONTROL Y SERVICIO DE OBRA PUBLICA



# H. AYUNTAMIENTO DE ZAPOTLAN EL GRANDE

## DIRECCION DE OBRAS PUBLICAS

### CUERPO DE LA ESTIMACION

OBRA:	CONSTRUCCION DE PARQUE EN LA COLONIA JARDINES DE ZAPOTLAN		
UBICACION:	CIUDAD GUZMAN		
CONTRATISTA:	Ing. Rodolfo Navarro Ibarra		
No. CONTRATO:	DOP/FIC/2018-03/022		
RECURSO:	PROGRAMA FORTALECIMIENTO FINANCIERO PARA LA INVERSION 2018, CONVENIO C		
ESTIMACION:	2		
FECHA:	23 DE NOVIEMBRE DE 2018		
PERIODO:	27 DE OCTUBRE AL 23 DE NOVIEMBRE DE 2018		
ELABORO:	ING. RODOLFO NAVARRO IBARRA		
No. OBRA:	S/N		

HOJA: 8 DE 11

CODIGO	CONCEPTO	UNIDAD	P.U	PPTO. BASE	VOLUMENES			IMPORTE			SALDO	
					ESTA ESTIMACION	ACUMULADO ANTERIOR	ACUMULADO ACTUAL	ESTA ESTIMACION	ACUMULADO ANTERIOR	ACUMULADO ACTUAL		
JAR-32	BANCA CUBO TALUD 1 DE 50X40X50 CM. A BASE DE CADENA DE DESPLANTE DE 14X20 CM. CON ARMADO DE VARILLA DE 3/8". CASTILLOS DE 14X15 CM. DE CONCRETO. CONCRETO FCC-150 KG/CM <sup>2</sup> Y MURO DE BLOQUE DE JALCRETO DE 14 CM DE ESPESOR. APLANADO CON MORTERO CEMENTO ARENA PROPORCION 1:4. ACABADO PULIDO Y PINTURA VINILICA. INCLUYE ACABADO EN CARRETILLA A 30 M. DE DISTANCIA, MATERIALES, HERRAMIENTA Y MANO DE OBRA.	PZA	\$2,524.63	5.000	0.00	0.00	5.00	0.00	\$0.00	\$0.00	\$12,623.15	
JAR-33	BANCA CUBO TALUD 2 DE 120X40X50 CM. A BASE DE CADENA DE DESPLANTE DE 14X20 CM. CON ARMADO DE VARILLA DE 3/8". CASTILLOS DE 14X15 CM. DE CONCRETO. CONCRETO FCC-150 KG/CM <sup>2</sup> Y MURO DE BLOQUE DE JALCRETO DE 14 CM DE ESPESOR. APLANADO CON MORTERO CEMENTO ARENA PROPORCION 1:4. ACABADO PULIDO Y PINTURA VINILICA. INCLUYE ACABADO EN CARRETILLA A 30 M. DE DISTANCIA, MATERIALES, HERRAMIENTA Y MANO DE OBRA.	PZA	\$2,925.71	4.000	0.00	0.00	4.00	0.00	\$0.00	\$0.00	\$11,702.84	
JAR-34	TERRAZA A BASE DE HERRERIA DE PTE DE 4" X 4" Y PERIL MONTEN DE 4" X 1.1/2". INCLUYE EXCAVACION, 8 ZAPATAS DE CONCRETO DE 40X40X40 CM. COLADAS CON CONCRETO FCC-200 KG/CM <sup>2</sup> ARMADO DE VARILLA DE 1/4" @ 30 CM., PISO DE CONCRETO FCC-200 KG/CM <sup>2</sup> ACABADO PULIDO DE 10 CM. DE ESPESOR. APLANADO CON MALLA ELECTRODINAMICA 609/6-6. ESTRUCTURA A BASE DE PERIL PTE DE 4" X 4" BLANCO Y PERIL MONTEN DE 4" X 1.1/2" CON BASE ANTICORROSIVO Y PINTURA ESMALTE PARA HERRERIA EN COLOR INDICADO, MALLA SOBRIA EN LA PARTE SUPERIOR DE TERRAZA.	PZA	\$59,291.39	2.000	0.00	2.00	2.00	0.00	\$118,582.78	\$0.00	\$0.00	
JAR-35	CILINDRO DE 0.60 DE DIAMETRO Y 0.75 DE ALTURA DE CONCRETO FCC-200 KG/CM <sup>2</sup> HECHO EN OBRA, COLADO A 100 CM DE SUPERFICIE. INCLUYE EXCAVACION, CIMENTADO COLADO, VIBRADO, DESMOLDADO Y ACABADO DE MATERIAL EXCAVADO EN CAMION FUERA DE LA OBRA.	PZA	\$1,081.94	21.000	0.00	13.00	8.00	0.00	\$14,065.22	\$0.00	\$8,655.52	
JAR-36	ASADOR DE 1.00X0.60X0.97 M. CONSTRUIDO A BASE DE MURO DE LADRILLO DE 14 CM APARENTE ASINTADO Y JUNTADO CON MORTERO CEMENTO ARENA PROPORCION 1:4.	PZA	\$8,164.06	2.0000000	0.00	2.00	0.00	2.00	\$16,328.12	\$0.00	\$0.00	
JAR-37	PLATAFORMA INFANTIL (SEGUN DISEÑO). LA ESTRUCTURA PRINCIPAL ESTÁ HECHA A BASE DE PTR DE 4" X 4" CAL. 40 CON ESCALERA DE 1.20 X 4.00 M. (14 PEDANOS DE PERIL TUBULAR DE 1.1/2" CED. 30). ÁREA DE RED DE 4.00 X 4.00 M. CON 16 PEDANOS DE PERIL TUBULAR DE 1.1/2" CED. 30. ÁREA DE RED DE 3.50 X 4.00 M. CON 16 PEDANOS A ESTRUCTURA. INCLUYE ADORNOS PLATAFORMA DE DESCANSO DE 3.50 X 4.00 M. CON LAMINA DE ACERO ANTIDERRAPANTE. INCLUYE PINTURA PARA HERRERIA COLOR SEGUN DISEÑO; ZAPATAS DE 0.40X0.40X0.70 DE CONCRETO FCC-200 KG/CM <sup>2</sup> .	PZA	\$83,745.70	1.000	0.00	1.00	0.00	1.00	\$83,745.70	\$0.00	\$0.00	
JAR-38	BANCA CON MEDIDAS DE (2.00X0.60X0.55) MTS., A BASE MURO DE SOGA A BASE DE BLOQUE DE CEMENTO (10X14X28) CMS. ASENTADO Y JUNTADO CON MORTERO CALHIDRA-ARENA-CEMENTO PROP. 1:3. INCLUYE: TRAZO, NIVELACION, EXCAVACION, CADENAS, CASTILLOS, RELLENO, COMPACTACION LOSA DE CONCRETO, APLANADO Y COLOCACION DE PERIL RECTANGULAR.	PZA	\$23,909.22	2.000	0.00	2.00	0.00	2.00	\$47,818.44	\$0.00	\$0.00	
<b>AREAS VERDES</b>												
								<b>TOTAL HOJA 8</b>	<b>\$280,540.26</b>			

DIRECCION DE OBRAS PUBLICAS

CONTRATISTA  
ING. RODOLFO NAVARRO IBARRA

JEFE DE CONTROL Y SUPERVISION DE OBRA PUBLICA  
ING. MOSE DAVID DAMIAN RIOS



# H. AYUNTAMIENTO DE ZAPOTLAN EL GRANDE

## DIRECCION DE OBRAS PUBLICAS

### CUERPO DE LA ESTIMACION

OBRA:	CONSTRUCCION DE PARQUE EN LA COLONIA JARDINES DE ZAPOTLAN		
UBICACION:	CIUDAD GUZMAN	RECIBO ESTIMACION:	PROGRAMA FORTALECIMIENTO FINANCIERO PARA LA INVERSION 2018, CONVENIO C 2
CONTRATISTA:	Ing. Rodolfo Navarro Ibarra	FECHA:	23 DE NOVIEMBRE DE 2018
No. CONTRATO:	DOP/FFC/2018-03/022	PERIODO:	27 DE OCTUBRE AL 23 DE NOVIEMBRE DE 2018
HOJA: 9 DE 11		ELABORÓ:	ING. RODOLFO NAVARRO IBARRA
		No. OBRAS:	S/N

CODIGO	CONCEPTO	UNIDAD	P.U	PPTO. BASE	ESTA ESTIMACION	VOLUMENES			IMPORTE			SALDO	
						ACUMULADO ANTERIOR	ESTA ESTIMACION	ACUMULADO ACTUAL	SALDO	ACUMULADO ANTERIOR	ESTA ESTIMACION		ACUMULADO ACTUAL
JAR-39	PASTO EN ROLLO SAN AGUSTIN CON CAPA DE TIERRA VEGETAL DE 10 CM. DE ESPESOR. INCLUYE SUMINISTRO DE MATERIALES, ACARREOS, HERRAMIENTA, EQUIPO, MANO DE OBRA Y TODO LO NECESARIO PARA SU CORRECTA EJECUCION.	M2	\$169.72	132.480	80.81	0.00	80.81	51.67	\$13,715.07	\$0.00	\$13,715.07	\$8,769.44	
JAR-40	CONSTRUCCION DE JARDINERA CON BLOQUE DE ALCRETO CON TERMINADO PUEDO. INCLUYE MATERIALES, HERRAMIENTA Y MANO DE OBRA.	PZA	\$9,319.06	1.000	0.00	0.00	0.00	1.00	\$0.00	\$0.00	\$0.00	\$9,319.06	
JAR-41	PLANTACION DE ARBUSTO "LAVANDA" CON TIERRA DE ENCINO. INCLUYE PLANTA, HERRAMIENTAS Y MANO DE OBRA.	PZA	\$39.11	26.000	0.00	0.00	0.00	26.00	\$0.00	\$0.00	\$0.00	\$1,016.86	
JAR-42	OLIVO NEGRO (ARBOL DE 4.5 M. DE ALTURA) INCLUYE LLUVIA SÓLIDA Y ENRAZADOR AGREGADOS. A LA TIERRA DE ENCINO, PLANTACION, HERRAMIENTA Y MANO DE OBRA.	PZA	\$1,093.03	16.000	6.00	0.00	6.00	10.00	\$6,558.18	\$0.00	\$6,558.18	\$10,930.30	
JAR-43	PLANTACION DE LIRIO FERSA CON TIERRA DE ENCINO. INCLUYE PLANTA, HERRAMIENTAS Y MANO DE OBRA.	PZA	\$71.03	62.0000000	0.00	0.00	0.00	62.00	\$0.00	\$0.00	\$0.00	\$4,403.86	
<b>LUMINARIAS</b>													
JAR-44	LUMINARIA ALTAIR PUNTA POSTE ARQUITECTÓNICA IK-10 24 LED 54 W 120-277V-4000° K, COLOR GRIS MARCA SIMON. INCLUYE SUMINISTRO DE MATERIALES, EXCAVACIONES, INSTALACION DE DUCTO Y CABLEADO, INSTALACION DE REGISTRO DE CONCRETO PRECOCIDO DE 40 X 40 X 80 CM. CON CAMA DE 5 CM. DE ESPESOR DE GRANA DE 3/4" Y VARILLA COPPER WELD DE 5/8" X 1.5 M. POSTE CÓNICO CIRCULAR DE ACERO DE 4 M. DE ALTURA MARCA P&P PUEBLA ACABADO CON PINTURA PARA HERRERIA EN COLOR INDICADO) ANCLADO A DADO DE CONCRETO F-250. KG/CNZ DE 0.60 X 0.60 X 1.00 CON JUEGO DE 4 ANCLAS 3/4" X 0.75 M. ARMADAS MARCA P&P PUEBLA, HERRAMIENTAS, EQUIPO Y MANO DE OBRA.	PZA	\$19,742.24	9.000	9.00	0.00	9.00	0.00	\$177,680.16	\$0.00	\$177,680.16	\$0.00	
<b>TOTAL HOJA 9</b>									<b>\$197,953.41</b>				

DIRECCION DE OBRAS PUBLICAS

FIRMAS

  
 CONTRATISTA  
 ING. RODOLFO NAVARRO IBARRA

  
 JEFE DE CONTRATA Y SUPERVISOR DE OBRA PUBLICA  
 ING. JOSE DAVID DAMIAN RIOS



# H. AYUNTAMIENTO DE ZAPOTLÁN EL GRANDE

## DIRECCION DE OBRAS PUBLICAS

### CUERPO DE LA ESTIMACION

OBRA:	CONSTRUCCION DE PARQUE EN LA COLONIA JARDINES DE ZAPOTLAN		
UBICACION:	CIUDAD GUZMAN		
CONTRATISTA:	Ing. Rodolfo Navarro Ibarra		
No. CONTRATO:	10	DE	11
RECURSO:	PROGRAMA FORTALECIMIENTO FINANCIERO PARA LA INVERSION 2018, CONVENIO C		
ESTIMACION:	2		
FECHA:	23 DE NOVIEMBRE DE 2018		
PERIODO:	27 DE OCTUBRE AL 23 DE NOVIEMBRE DE 2018		
ELABORÓ:	ING. RODOLFO NAVARRO IBARRA		
No. OBRA:	S/N		

HOJA: 10 DE 11

CODIGO	CONCEPTO	UNIDAD	P.U	PPTO. BASE	VOLUMENES			IMPORTE			SALDO	
					ESTA ESTIMACION	ACUMULADO ANTERIOR	ACUMULADO ACTUAL	SALDO	ESTA ESTIMACION	ACUMULADO ANTERIOR		ACUMULADO ACTUAL
JAR-45	REGISTRO DE CONCRETO PRECOCIDO DE 40 X 40 X 60 CM. INCLUYE VARILLA COPPER WELD DE 5/8" X 1.5 M. Y CONECTOR PARA VANILLA. INCLUYE ADEMÁS SUMINISTRO DE MATERIALES, HERRAMIENTA Y MANO DE OBRA.	PZA	\$1,204.74	1.00000000	1.00	0.00	1.00	0.00	\$1,204.74	\$0.00	\$1,204.74	\$0.00
JAR-46	LÁMPARA EN FORMA DE GOTA TEJIDA CON MIMBRE. INCLUYE FOCO AHORRADOR (LED) DE 23 W. SUMINISTRO DE MATERIALES, HERRAMIENTA Y MANO DE OBRA. INSTALACION DE POLIDUCTO PAD CORRUGADO 3/4" CABLE XP 1-1 CAL. 6 Y CABLE USO RUIDO 2X12. INCLUYE MATERIALES, HERRAMIENTA Y MANO DE OBRA.	PZA	\$2,352.35	8.00000000	8.00	0.00	8.00	0.00	\$18,818.80	\$0.00	\$18,818.80	\$0.00
	<b>LIMPIEZA FINAL</b>											
FUSI-0119	LIMPIEZA FINAL DE OBRA.	M2	\$13.38	3931.03000000	3551.55	0.00	3551.55	379.48	\$47,519.74	\$0.00	\$47,519.74	\$5,077.44
	<b>PRECIOS EXTRAORDINARIOS</b>											
PE-2	PISO DE CONCRETO 1" C-150 KG/CM2 REFORZADO CON MALLA ELECTRODOLADA 6/6-10/20 CON UN ESPESOR DE 8 CMS. TERMINADO PLUDDO REAL (LAMPORBI) CON COLOR ENROSCADOR. TERMINADO CON SELADOR ACRILICO 25% SOLIDOS. INCLUYE: ACABADOS, VAGADO, DESPERDICIO, Y EQUIPO	M2	\$708.67		250.40	0.00	250.40	-250.40	\$177,450.97	\$0.00	\$177,450.97	-\$177,450.97
PE-3	PISO DE CONCRETO 1" C-150 KG/CM2 REFORZADO CON MALLA ELECTRODOLADA 6/6-10/20 CON UN ESPESOR DE 8 CMS. TERMINADO PLUDDO REAL (LAMPORBI) CON COLOR ENROSCADOR. TERMINADO CON SELADOR ACRILICO 25% SOLIDOS. INCLUYE: ACABADOS, VAGADO, DESPERDICIO, Y EQUIPO.	M2	\$691.81		0.00	90.95	90.95	-90.95	\$0.00	\$62,920.12	\$62,920.12	-\$62,920.12
PE-4	CONSTRUCCION DE MACHUELO DE 14 CMS DE ANCHO Y 28 CMS DE ALTO A BASE DE BLOCK DE JALCRETO JUNTEADO CON MORTERO CEMENTO-ARENA. INCLUYE EXCAVACION, MATERIALES, MANO DE OBRA Y TODO LO NECESARIO PARA SU CONCRETA E EJECUCION.	M	\$237.25		0.00	351.01	351.01	-351.01	\$0.00	\$83,277.12	\$83,277.12	-\$83,277.12
<b>TOTAL HOJA 10</b>									<b>\$244,994.25</b>			

DIRECCION DE OBRAS PUBLICAS

  
 CONTRATISTA  
 ING. RODOLFO NAVARRO IBARRA

FRMAS  
 JEFE DE CONTROL Y SUPERVISION DE OBRA PUBLICA  
 ING. JOSE DAVID DAMIAN RIOS



**H. AYUNTAMIENTO DE ZAPOTLAN EL GRANDE**  
**DIRECCION DE OBRAS PUBLICAS**

**CUERPO DE LA ESTIMACION**

OBRA:	CONSTRUCCION DE PARQUE EN LA COLONIA JARDINES DE ZAPOTLAN	RECIBO	PROGRAMA FORTALECIMIENTO FINANCIERO PARA LA INVERSION 2018, CONVENIO C
UBICACION:	CIUDAD GUZMAN	ESTIMACION:	2
CONTRATISTA:	Ing. Rodolfo Navarro Barra	FECHA:	23 DE NOVIEMBRE DE 2018
No. CONTRATO:	DOP/FHC/2018-03/022	PERIODO:	27 DE OCTUBRE AL 23 DE NOVIEMBRE DE 2018
		ELABORÓ:	ING. RODOLFO NAVARRO IBARRA
		No. OBRA:	S/N

HOJA: 11 DE 11

CODIGO	CONCEPTO	UNIDAD	P.U.	PPTO. BASE	VOLUMENES			IMPORTE			SALDO	
					ESTA ESTIMACION	ACUMULADO ANTERIOR	ACUMULADO ACTUAL	SALDO	ESTA ESTIMACION	ACUMULADO ANTERIOR		ACUMULADO ACTUAL
PE-5	CONSTRUCCION DE CANAL RECTANGULAR DE 60 CMS DE ANCHO Y 26 CMS DE ALTURA, PLANTILLA DE 10 CMS DE ESPESOR HECHA DE CONCRETO FC-150 KG/CM2 ELABORADO EN OBRA, LATERALES HECHOS DE MURO DE BLOCK DE 14 CMS DE ESPESOR, CON APLANADO EN CARA INTERIOR Y EMBOSQUILLADO EN LOS EXTREMOS SUPERIORES DE LAS CONTENIONES LATERALES. INCLUYE EXCAVACION A MANO, MATERIALES, MANO DE OBRA Y HERRAMIENTAS.	M	\$1,154.02	0.00000000	16.50	0.00	16.50	-16.50	\$19,041.33	\$0.00	\$19,041.33	-\$19,041.33
PE-6	CONSTRUCCION DE CANAL RECTANGULAR DE 39 CMS DE ANCHO Y 53 CMS DE ALTURA, PLANTILLA DE 10 CMS DE ESPESOR HECHA DE CONCRETO FC-150 KG/CM2 ELABORADO EN OBRA, LATERALES HECHOS DE MURO DE BLOCK DE 14 CMS DE ESPESOR LADO SUR Y MURO DE BLOCK CON ESPESOR DE 10 CMS EN LADO NORTE, CON APLANADO EN CARA INTERIOR Y EMBOSQUILLADO EN LOS EXTREMOS SUPERIORES DE LAS CONTENIONES LATERALES. INCLUYE EXCAVACION A MANO, MATERIALES, MANO DE OBRA Y HERRAMIENTAS.	M	\$1,313.54	0.00000000	72.24352	0.00	72.24	-72.24	\$94,894.75	\$0.00	\$94,894.75	-\$94,894.75
								<b>TOTAL HOJA 11</b>	\$113,936.08			
								<b>TOTAL ESTIMACION</b>	\$1,286,183.55			

**DIRECCION DE OBRAS PUBLICAS**

*Ing. Rodolfo Navarro Barra*

ING. RODOLFO NAVARRO IBARRA



*Ing. Jose David Damianarios*

ING. JOSE DAVID DAMIANARIOS

FIRMAS

JEFES DE CONTROL Y SUPERVISION DE OBRA PUBLICA



**H. AYUNTAMIENTO DE ZAPOTLÁN EL GRANDE**  
**DIRECCION DE OBRAS PUBLICAS**

**NUMEROS GENERADORES**

<b>OBRA:</b>	CONSTRUCCION DE PARQUE EN LA COLONIA JARDINES DE ZAPOTLAN		<b>RECURSO</b>	PROGRAMA FORTALECIMIENTO FINANCIERO PARA LA INVERSION 2018. CONVENIO C
<b>UBICACIÓN:</b>	CIUDAD GUZMAN	<b>ESTIMACIÓN:</b>	2	
<b>CONTRATISTA:</b>	Ing. Rodolfo Navarro Ibarra	<b>FECHA:</b>	23 DE NOVIEMBRE DE 2018	
<b>No. CONTRATO:</b>	DOP/FFIC/2018-03/022	<b>PERIODO:</b>	27 DE OCTUBRE AL 23 DE NOVIEMBRE DE 2018	
		<b>ELABORÓ:</b>	ING. RODOLFO NAVARRO IBARRA	
		<b>No. OBRA:</b>	S/N	

**HOJA: 1 DE 64**

CLAVE	CONCEPTO	UNIDAD
FUS1-0024	DESMONTAJE DE CANCELERÍA METÁLICA DE HASTA 3.5 M. DE ALTURA. INCLUYE APILÉ DEL MATERIAL, HERRAMIENTA Y MANO DE OBRA.	M2

UBICACIÓN	CAD.	REFERENCIA	LARGO PROMEDIO	ANCHO PROMEDIO	ALTO	PZA	TOTAL
		PIEZA 1	3.20	1.075			3.44
		PIEZA 2	3.20	1.075			3.44
<b>TOTAL DEL CONCEPTO</b>							<b>6.88</b>

**FIRMAS**  
  
 Contratasta  
 Ing. Rodolfo Navarro Ibarra

Jefe de Control y Supervisión de Obra Pública  
 Ing. José David Damián Ríos



# H. AYUNTAMIENTO DE ZAPOTLÁN EL GRANDE

## DIRECCION DE OBRAS PUBLICAS

### NUMEROS GENERADORES

OBRA:	CONSTRUCCION DE PARQUE EN LA COLONIA JARDINES DE ZAPOTLAN	RECURSO	PROGRAMA FORTALECIMIENTO FINANCIERO PARA LA INVERSION 2018, CONVENIO C
UBICACIÓN:	CIUDAD GUZMAN	ESTIMACIÓN:	2
CONTRATISTA:	Ing. Rodolfo Navarro Ibarra	FECHA:	23 DE NOVIEMBRE DE 2018
No. CONTRATO:	DOP/FFIC/2018-03/022	PERIODO:	27 DE OCTUBRE AL 23 DE NOVIEMBRE DE 2018
		ELABORÓ:	ING. RODOLFO NAVARRO IBARRA
		No. OBRA:	S/N

**HOJA: 2 DE 64**

CLAVE	CONCEPTO	UNIDAD
FUS1-0006	PRELIMINARES	M2
DEMOLICIÓN A MANO DE PISO DE CONCRETO DE 8 A 10 CM. DE ESPESOR, INCLUYE APILE DEL MATERIAL.		

UBICACIÓN	CAD.	REFERENCIA	LARGO PROMEDIO	ANCHO PROMEDIO	ALTO	PZA	TOTAL
		A14	9.83	2.07			20.35
	<b>TOTAL HOJA 1</b>						

FIRMAS  
 JEFE DE CONTROL Y SUPERVISIÓN DE OBRA PÚBLICA  
 ING. JOSÉ DAVID DAMIAN RIOS

CONTRATISTA  
 Ing. Rodolfo Navarro Ibarra

DIRECCION DE OBRAS PUBLICAS



# H. AYUNTAMIENTO DE ZAPOTLÁN EL GRANDE

## DIRECCION DE OBRAS PUBLICAS

### NUMEROS GENERADORES

<b>OBRA:</b>	CONSTRUCCION DE PARQUE EN LA COLONIA JARDINES DE ZAPOTLAN	<b>RECURSO:</b>	PROGRAMA FORTALECIMIENTO FINANCIERO PARA LA INVERSION 2018, CONVENIO C
<b>UBICACIÓN:</b>	CIUDAD GUZMAN	<b>ESTIMACIÓN:</b>	2
<b>CONTRATISTA:</b>	Ing. Rodolfo Navarro Ibarra	<b>FECHA:</b>	23 DE NOVIEMBRE DE 2018
<b>No. CONTRATO:</b>	DOP/FFIC/2018-03/022	<b>PERIODO:</b>	27 DE OCTUBRE AL 23 DE NOVIEMBRE DE 2018
<b>HOJA: 3 DE 64</b>		<b>ELABORÓ:</b>	ING. RODOLFO NAVARRO IBARRA
		<b>No. OBRA:</b>	S/N

### CONCEPTO

**CLAVE:** FUS1-0006

DEMOLICIÓN A MANO DE PISO DE CONCRETO DE 8 A 10 CM. DE ESPESOR. INCLUYE APILE DEL MATERIAL.

### PRELIMINARES

**UNIDAD:** M2

### UBICACIÓN

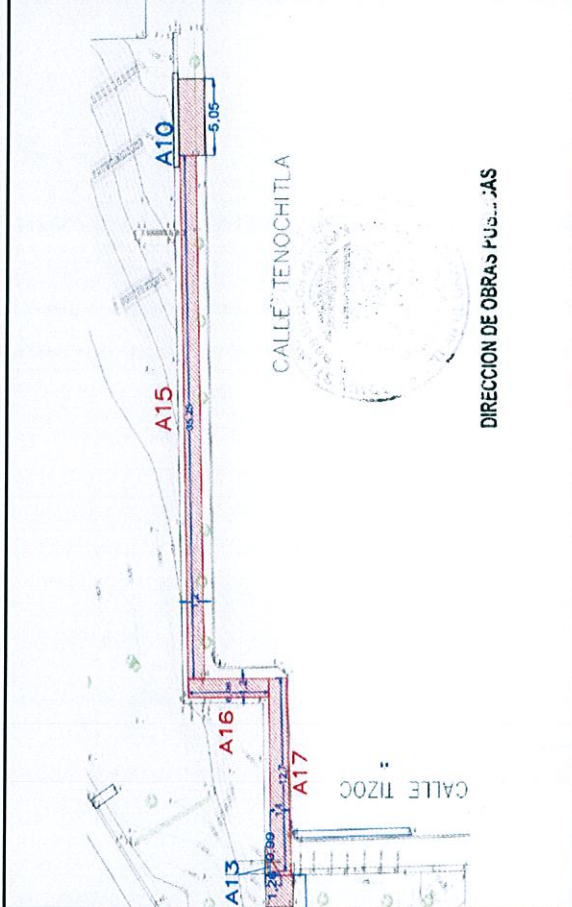

CAD.	REFERENCIA	LARGO PROMEDIO	ANCHO PROMEDIO	ALTO	PZA	TOTAL
	A15	35.25	1.20			42.30
	A16	6.06	1.20			7.27
	A17	12.70	1.40			17.78
<b>TOTAL HOJA 2</b>						<b>67.35</b>

**FIRMAS**

CONTRATISTA

Ing. Rodolfo Navarro Ibarra

JEFE DE CONTROL Y SUPERVISION DE OBRA PÚBLICA

ING. JOSÉ DAVID DAMIAN RÍOS





# H. AYUNTAMIENTO DE ZAPOTLÁN EL GRANDE

## DIRECCION DE OBRAS PUBLICAS

### NUMEROS GENERADORES

OBRA:	CONSTRUCCION DE PARQUE EN LA COLONIA JARDINES DE ZAPOTLAN	RECURSO	PROGRAMA FORTALECIMIENTO FINANCIERO PARA LA INVERSION 2018. CONVENIO C
UBICACIÓN:	CIUDAD GUZMAN	ESTIMACIÓN:	2
CONTRATISTA:	Ing. Rodolfo Navarro Ibarra	FECHA:	23 DE NOVIEMBRE DE 2018
No. CONTRATO:	DOP/FFIC/2018-03/022	PERIODO:	27 DE OCTUBRE AL 23 DE NOVIEMBRE DE 2018
		ELABORÓ:	ING. RODOLFO NAVARRO IBARRA
		No. OBRA:	S/N

**HOJA: 4 DE 64**

CLAVE	CONCEPTO	PRELIMINARES	UNIDAD
FUS1-0006	DEMOLICIÓN A MANO DE PISO DE CONCRETO DE 8 A 10 CM. DE ESPESOR. INCLUYE APILÉ DEL MATERIAL.		M2

CAD.	REFERENCIA	LARGO PROMEDIO	ANCHO PROMEDIO	ALTO	PZA	TOTAL
	A18	4.42	1.23			5.44
	A19	3.17	1.37			4.34
	A20	4.44	1.51			6.70
	A21	5.03	1.53			7.70
	A22	5.98	1.38			8.25
<b>TOTAL HOJA 3</b>						<b>32.43</b>

FIRMAS  
 CONTRATISTA:   
 JEFE DE CONTROL Y SUPERVISIÓN DE OBRA PÚBLICA:

Ing. Rodolfo Navarro Ibarra ING. JOSE DAVID DAMAN RIOS

DIRECCION DE OBRAS PÚBLICAS

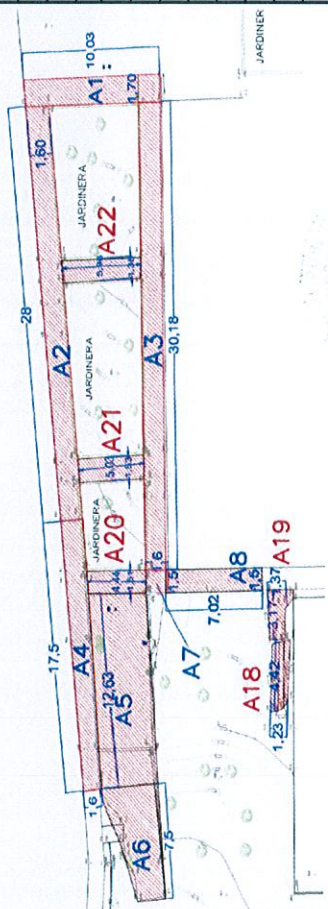



# H. AYUNTAMIENTO DE ZAPOTLÁN EL GRANDE

## DIRECCION DE OBRAS PUBLICAS

### NUMEROS GENERADORES

OBRA:	CONSTRUCCION DE PARQUE EN LA COLONIA JARDINES DE ZAPOTLAN	RECURSO	PROGRAMA FORTALECIMIENTO FINANCIERO PARA LA INVERSION 2018. CONVENIO C
UBICACIÓN:	CIUDAD GUZMAN	ESTIMACIÓN:	2
CONTRATISTA:	Ing. Rodolfo Navarro Ibarra	FECHA:	23 DE NOVIEMBRE DE 2018
No. CONTRATO:	DOP/FFIC/2018-03/022	PERIODO:	27 DE OCTUBRE AL 23 DE NOVIEMBRE DE 2018
		ELABORÓ:	ING. RODOLFO NAVARRO IBARRA
		No. OBRA:	S/N

HOJA: 5 DE 64

CLAVE	CONCEPTO	PRELIMINARES	UNIDAD
FUS1-0006	DEMOLICIÓN A MANO DE PISO DE CONCRETO DE 8 A 10 CM. DE ESPESOR. INCLUYE APILE DEL MATERIAL.		M2

UBICACIÓN	CAD.	REFERENCIA	LARGO PROMEDIO	ANCHO PROMEDIO	ALTO	PZA	TOTAL
		A23	2.90	1.50			4.35
							<b>TOTAL HOJA 4:</b>

FIRMAS  
 CONTRATISTA:   
 JEFE DE CONTROL Y SUPERVISION DE OBRA PUBLICA  
 ING. JOSE DAVID DAMIAN RIOS

DIRECCION DE OBRAS PUBL...AS



**H. AYUNTAMIENTO DE ZAPOTLÁN EL GRANDE**  
DIRECCION DE OBRAS PUBLICAS

**NUMEROS GENERADORES**

OBRA:	CONSTRUCCION DE PARQUE EN LA COLONIA JARDINES DE ZAPOTLAN	RECURSO	PROGRAMA FORTALECIMIENTO FINANCIERO PARA LA INVERSION 2018, CONVENIO C
UBICACIÓN:	CIUDAD GUZMAN	ESTIMACION:	2
CONTRATISTA:	Ing. Rodolfo Navarro Ibarra	FECHA:	23 DE NOVIEMBRE DE 2018
No. CONTRATO:	DOP/FFIC/2018-03/022	PERIODO:	27 DE OCTUBRE AL 23 DE NOVIEMBRE DE 2018
HOJA: 6 DE 64		ELABORÓ:	ING. RODOLFO NAVARRO IBARRA
		No. OBRA:	S/N

CLAVE	CONCEPTO	PRELIMINARES	UNIDAD
FUS1-0006	DEMOLICION A MANO DE PISO DE CONCRETO DE 8 A 10 CM. DE ESPESOR. INCLUYE APILE DEL MATERIAL.		M2

UBICACIÓN	CAD.	REFERENCIA	LARGO PROMEDIO	ANCHO PROMEDIO	ALTO	PZA	TOTAL
DIRECCION DE OBRAS PUBLICAS		TOTAL DE LA HOJA 1					20.35
		TOTAL DE LA HOJA 2					67.35
		TOTAL DE LA HOJA 3					32.43
		TOTAL DE LA HOJA 4					4.35

FIRMAS  
TOTAL DEL CONCEPTO **124.48**

CONTRATISTA  
Ing. Rodolfo Navarro Ibarra

JEFE DE CONTROL Y SUPERVISION DE OBRA PÚBLICA

ING. JOSE DAVID DAMIAN RIOS



# H. AYUNTAMIENTO DE ZAPOTLÁN EL GRANDE

## DIRECCION DE OBRAS PUBLICAS

### NUMEROS GENERADORES

OBRA:	CONSTRUCCION DE PARQUE EN LA COLONIA JARDINES DE ZAPOTLAN	RECURSO	PROGRAMA FORTALECIMIENTO FINANCIERO PARA LA INVERSION 2018. CONVENIO C
UBICACIÓN:	CIUDAD GUZMAN	ESTIMACIÓN:	2
CONTRATISTA:	Ing. Rodolfo Navarro Ibarra	FECHA:	23 DE NOVIEMBRE DE 2018
No. CONTRATO:	DOP/FFIC/2018-03/022	PERIODO:	27 DE OCTUBRE AL 23 DE NOVIEMBRE DE 2018
		ELABORÓ:	ING. RODOLFO NAVARRO IBARRA
		No. OBRA:	S/N

**HOJA: 7 DE 64**

CLAVE	CONCEPTO	UNIDAD
FUS1-0005	DEMOLICIÓN DE MURO DE LADRILLO DE 15 CM DE ESPESOR. INCLUYE ACARREOS A 1RA ESTACIÓN, HERRAMIENTAS Y MANO DE OBRA.	M2

CAD.	REFERENCIA	LARGO PROMEDIO	ANCHO PROMEDIO	ALTO PROMEDIO	PZA	TOTAL
	L1	7.03		0.50		3.52
	L2	9.74		0.50		4.87
	L3	6.27		0.50		3.14
	L4	9.72		0.50		4.86
	L5	6.14		0.50		3.07
	L6	11.10		0.50		5.55
	L7	5.35		0.50		2.68
	L8	11.10		0.50		5.55
	L9	5.42		0.50		2.71
	L10	5.32		0.50		2.66
	L11	5.54		0.50		2.77
	L12	4.87		0.50		2.44
	L13	0.92		0.50		0.46
	L14	2.89		0.50		1.45
	L15	1.24		0.50		0.62
<b>TOTAL DEL CONCEPTO</b>						<b>46.35</b>

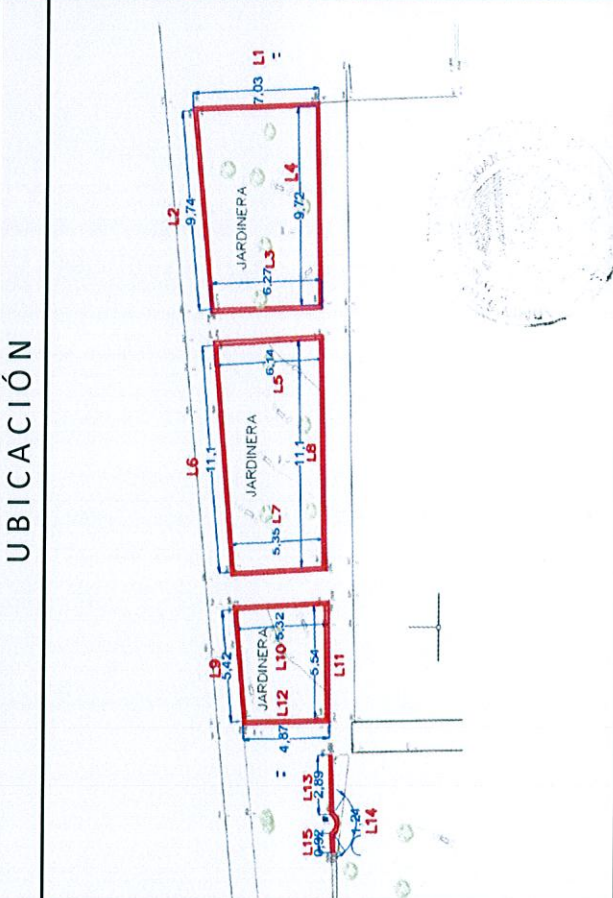

FIRMAS  
 JEFE DE CONTROL Y SUPERVISIÓN DE OBRA PÚBLICA

CONTRATISTA  
 Ing. Rodolfo Navarro Ibarra

DIRECCION DE OBRAS PUBLICAS

ING. JOSE DAVID DAMIAN RIOS



# H. AYUNTAMIENTO DE ZAPOTLÁN EL GRANDE

## DIRECCION DE OBRAS PUBLICAS

### NUMEROS GENERADORES

OBRA:	CONSTRUCCION DE PARQUE EN LA COLONIA JARDINES DE ZAPOTLAN	RECURSO	PROGRAMA FORTALECIMIENTO FINANCIERO PARA LA INVERSION 2018, CONVENIO C
UBICACIÓN:	CIUDAD GUZMAN	ESTIMACIÓN:	2
CONTRATISTA:	Ing. Rodolfo Navarro Ibarra	FECHA:	23 DE NOVIEMBRE DE 2018
No. CONTRATO:	DOP/FFIC/2018-03/022	PERIODO:	27 DE OCTUBRE AL 23 DE NOVIEMBRE DE 2018
		ELABORÓ:	ING. RODOLFO NAVARRO IBARRA
		No. OBRA:	S/N

HOJA: 9 DE 64

CLAVE	CONCEPTO	PRELIMINARES	UNIDAD
JAR-02	DEMOLICIÓN DE MACHUELO DE CONCRETO CON SECCION DE 15X30 CM. INCLUYE HERRAMIENTAS Y MANO DE OBRA.		M

UBICACIÓN	CAD.	REFERENCIA	LARGO PROMEDIO	ANCHO PROMEDIO	ALTO PROMEDIO	PZA	TOTAL
		L1	3.90				3.90
		L2	7.44				7.44
							0.00
							0.00
<b>TOTAL HOJA 3</b>							<b>11.34</b>

FIRMAS  
JEFE DE CONTROL Y SUPERVISION DE OBRA PUBLICA

CONTRATISTA

Ing. Rodolfo Navarro Ibarra

ING. JOSE DAVID DAMIAN RIOS

DIRECCION DE OBRAS PUBLICAS

# H. AYUNTAMIENTO DE ZAPOTLÁN EL GRANDE

## DIRECCION DE OBRAS PUBLICAS

### NUMEROS GENERADORES

OBRA:	CONSTRUCCION DE PARQUE EN LA COLONIA JARDINES DE ZAPOTLAN	RECURSO	PROGRAMA FORTALECIMIENTO FINANCIERO PARA LA INVERSION 2018, CONVENIO C
UBICACIÓN:	CIUDAD GUZMAN	ESTIMACIÓN:	2
CONTRATISTA:	Ing. Rodolfo Navarro Ibarra	FECHA:	23 DE NOVIEMBRE DE 2018
No. CONTRATO:	DOP/FFIC/2018-03/022	PERIODO:	27 DE OCTUBRE AL 23 DE NOVIEMBRE DE 2018
		ELABORÓ:	ING. RODOLFO NAVARRO IBARRA
		No. OBRA:	S/N

**HOJA: 10 DE 64**

CLAVE	CONCEPTO	PRELIMINARES	UNIDAD
JAR-02	DEMOLICIÓN DE MACHUELO DE CONCRETO CON SECCION DE 15X30 CM., INCLUYE HERRAMIENTAS Y MANO DE OBRA.		M

UBICACIÓN	CAD.	REFERENCIA	LARGO PROMEDIO	ANCHO PROMEDIO	ALTO PROMEDIO	PZA	TOTAL
		L3	5.95				5.95
		L4	11.40				11.40
		L5	3.26				3.26
<b>TOTAL HOJA 2</b>							<b>20.61</b>



Ing. Rodolfo Navarro Ibarra

CONTRATISTA

*[Signature]*

ING. JOSE DAVID DAMIAN RIOS

FIRMAS

JEFE DE CONTROL Y SUPERVISION DE OBRA PÚBLICA

*[Signature]*

DIRECCION DE OBRAS PUBLICAS



# H. AYUNTAMIENTO DE ZAPOTLÁN EL GRANDE

## DIRECCION DE OBRAS PUBLICAS

### NUMEROS GENERADORES

OBRA:	CONSTRUCCION DE PARQUE EN LA COLONIA JARDINES DE ZAPOTLAN	RECURSO	PROGRAMA FORTALECIMIENTO FINANCIERO PARA LA INVERSION 2018, CONVENIO C
UBICACIÓN:	CIUDAD GUZMAN	ESTIMACIÓN:	2
CONTRATISTA:	Ing. Rodolfo Navarro Ibarra	FECHA:	23 DE NOVIEMBRE DE 2018
No. CONTRATO:	DOP/FFIC/2018-03/022	PERIODO:	27 DE OCTUBRE AL 23 DE NOVIEMBRE DE 2018
		ELABORÓ:	ING. RODOLFO NAVARRO IBARRA
		No. OBRA:	S/N

**HOJA: 8 DE 64**

CLAVE	CONCEPTO	UNIDAD
FUS1-0056	DEMOLICION DE MURO O TABIQUE DE 25 CM DE ESPESOR. INCLUYE HERRAMIENTAS Y MANO DE OBRA.	M2

UBICACIÓN	CAD.	REFERENCIA	LARGO PROMEDIO	ANCHO PROMEDIO	ALTO PROMEDIO	PZA	TOTAL
		L1	5.09		0.40		2.04
	<b>TOTAL DEL CONCEPTO</b>						

**FIRMAS**  
 COORDINATISTA  
 Ing. Rodolfo Navarro Ibarra

JEFE DE CONTROL Y SUPERVISION DE OBRA PÚBLICA  
 ING. JOSE DAVID DAMIAN RIOS

DIRECCION DE OBRAS PUBLICAS



# H. AYUNTAMIENTO DE ZAPOTLÁN EL GRANDE

## DIRECCION DE OBRAS PUBLICAS

### NUMEROS GENERADORES

OBRA:	CONSTRUCCION DE PARQUE EN LA COLONIA JARDINES DE ZAPOTLAN		RECURSO	PROGRAMA FORTALECIMIENTO FINANCIERO PARA LA INVERSION 2018, CONVENIO C
UBICACION:	Ciudad Guzman	ESTIMACION:	2	
CONTRATISTA:	Ing. Rodolfo Navarro Ibarra	FECHA:	23 DE NOVIEMBRE DE 2018	
No. CONTRATO:	DOP/FFIC/2018-03/022	PERIODO:	27 DE OCTUBRE AL 23 DE NOVIEMBRE DE 2018	
HOJA: 11 DE 64		ELABORÓ:	ING. RODOLFO NAVARRO IBARRA	
		No. OBRA:	S/N	

CLAVE	CONCEPTO	PRELIMINARES	UNIDAD
JAR-02	DEMOLICIÓN DE MACHUELO DE CONCRETO CON SECCION DE 15X30 CM. INCLUYE HERRAMIENTAS Y MANO DE OBRA.		M

UBICACIÓN	CAD.	REFERENCIA	LARGO PROMEDIO	ANCHO PROMEDIO	ALTO PROMEDIO	PZA	TOTAL
 <p>DIRECCION DE OBRAS PUBLICAS</p>		TOTAL HOJA 1					11.34
		TOTAL HOJA 2					20.61
<b>TOTAL DEL CONCEPTO</b>							<b>31.95</b>

FIRMAS  
 JEFE DE CONTROL Y SUPERVISION DE OBRA PUBLICA  
 ING. JOSE DAVID DAMIAN RIOS

CONTRATISTA  
 Ing. Rodolfo Navarro Ibarra





# H. AYUNTAMIENTO DE ZAPOTLÁN EL GRANDE

## DIRECCION DE OBRAS PUBLICAS

### NUMEROS GENERADORES

OBRA:	CONSTRUCCION DE PARQUE EN LA COLONIA JARDINES DE ZAPOTLAN	RECURSO:	PROGRAMA FORTALECIMIENTO FINANCIERO PARA LA INVERSION 2018. CONVENIO C
UBICACIÓN:	CIUDAD GUZMAN	ESTIMACIÓN:	2
CONTRATISTA:	Ing. Rodolfo Navarro Ibarra	FECHA:	23 DE NOVIEMBRE DE 2018
No. CONTRATO:	DOP/FFIC/2018-03/022	PERIODO:	27 DE OCTUBRE AL 23 DE NOVIEMBRE DE 2018
		ELABORÓ:	ING. RODOLFO NAVARRO IBARRA
		No. OBRA:	S/N

**HOJA: 12 DE 64**

CLAVE	CONCEPTO	UNIDAD
FUS1-0104	PISO DE CONCRETO F'c=150 KG/CM2 ACABADO APALLADO DE 8 CM. DE ESPESOR REFORZADO CON MALLA ELECTRODADADA 6X6/10-10. INCLUYE MATERIALES, HERRAMIENTAS Y MANO DE OBRA.	<b>M2</b>

CAD.	REFERENCIA	LARGO PROMEDIO	ANCHO PROMEDIO	ALTO PROMEDIO	PZA	TOTAL
	A7	12.70	1.40			17.78
	A8	6.06	1.20			7.27
	A9	35.25	1.20			42.30
	A10	2.90	1.50			4.35
<b>TOTAL HOJA 1</b>						<b>71.70</b>

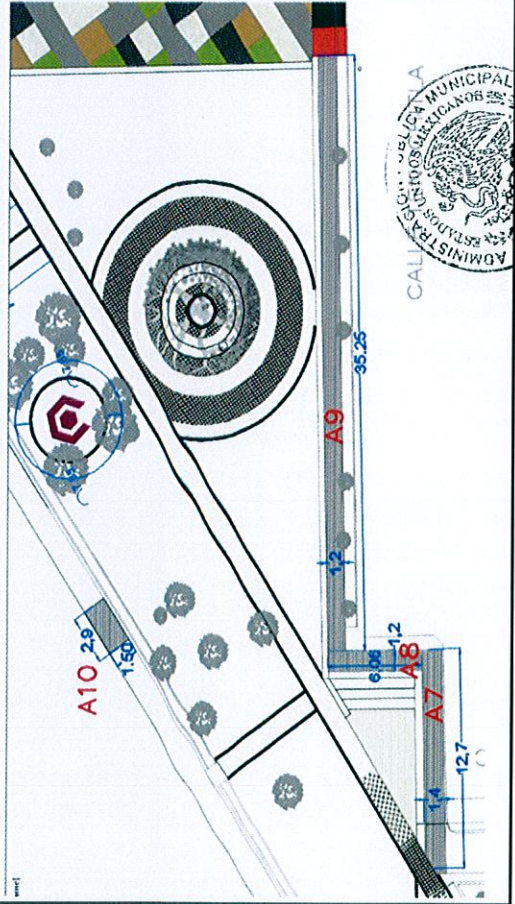

CONTRATISTA

Ing. Rodolfo Navarro Ibarra

FIRMAS

JEFE DE CONTROL Y SUPERVISION DE OBRA PÚBLICA

ING. JOSE DAVID DAMIAN RIOS

DIRECCION DE OBRAS PUBLICAS







# H. AYUNTAMIENTO DE ZAPOTLÁN EL GRANDE

## DIRECCION DE OBRAS PUBLICAS

### NUMEROS GENERADORES

OBRA:	CONSTRUCCION DE PARQUE EN LA COLONIA JARDINES DE ZAPOTLAN	RECURSO:	PROGRAMA FORTALECIMIENTO FINANCIERO PARA LA INVERSION 2018, CONVENIO C
UBICACIÓN:	Ciudad Guzman	ESTIMACIÓN:	2
CONTRATISTA:	Ing. Rodolfo Navarro Ibarra	FECHA:	23 DE NOVIEMBRE DE 2018
No. CONTRATO:	DOP/FFIC/2018-03/022	PERIODO:	27 DE OCTUBRE AL 23 DE NOVIEMBRE DE 2018
		ELABORÓ:	ING. RODOLFO NAVARRO IBARRA
		No. OBRA:	S/N

HOJA: 15 DE 64

CLAVE	CONCEPTO	UNIDAD
JAR-07	ADOQUIN DE 20X20X7 CM. COLOR GRIS NATURAL, ASENTADO Y JUNTEADO EN CAMA DE ARENA DE 10 CM. INCLUYE MATERIALES, HERRAMIENTA Y MANO DE OBRA.	M2

CAD.	REFERENCIA	LARGO PROMEDIO	ANCHO PROMEDIO	ALTO	PZA	TOTAL
	A16	9.18	1.20			11.02
	A17	5.36	3.56			19.08
	A18	2.89	1.39			4.02
	A19	2.58	2.15			5.55
	A20	5.03	2.56			12.88
	A21	5.53	2.88			15.93
	A22	0.51	0.13			0.07
	A23	3.78	1.50			5.67
	A24	2.34	2.01			4.69
	A25	4.16	3.20			13.31
<b>TOTAL DEL CONCEPTO</b>						<b>92.22</b>

FIRMAS  
 CONTRATISTA:   
 JEFE DE CONTROL Y SUPERVISIÓN DE OBRA PÚBLICA:

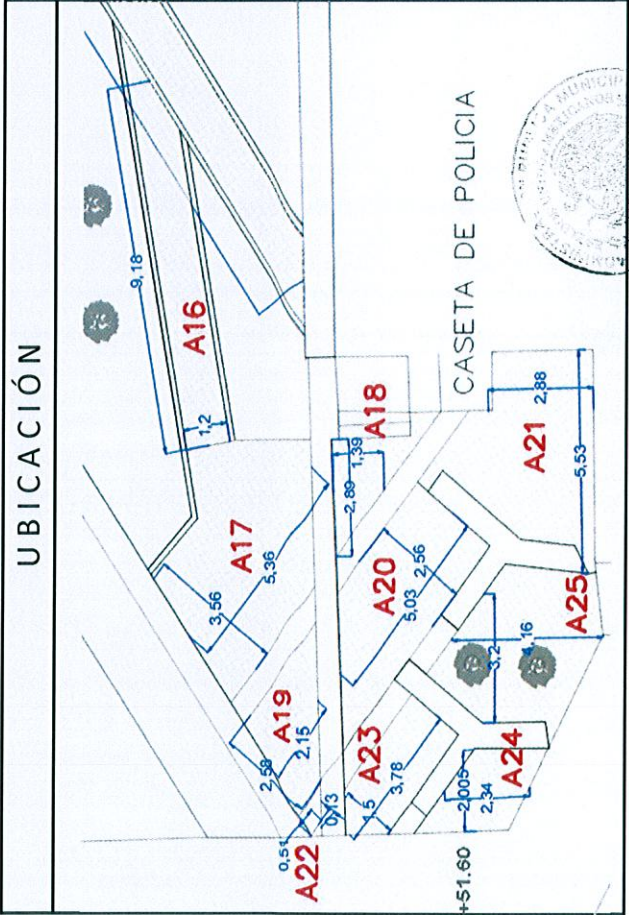

DIRECCION DE OBRAS PUBLICAS

Ing. Rodolfo Navarro Ibarra

ING. JOSÉ DAVID DAMIAN RÍOS

# H. AYUNTAMIENTO DE ZAPOTLÁN EL GRANDE

## DIRECCION DE OBRAS PUBLICAS



### NUMEROS GENERADORES

OBRA:	CONSTRUCCION DE PARQUE EN LA COLONIA JARDINES DE ZAPOTLAN	RECURSO:	PROGRAMA FORTALECIMIENTO FINANCIERO PARA LA INVERSION 2018. CONVENIO C
UBICACIÓN:	CIUDAD GUZMAN	ESTIMACIÓN:	2
CONTRATISTA:	Ing. Rodolfo Navarro Ibarra	FECHA:	23 DE NOVIEMBRE DE 2018
No. CONTRATO:	DOP/FFIC/2018-03/022	PERIODO:	27 DE OCTUBRE AL 23 DE NOVIEMBRE DE 2018
		ELABORÓ:	ING. RODOLFO NAVARRO IBARRA
		No. OBRA:	S/N

HOJA: 16 DE

CLAVE	CONCEPTO	UNIDAD
JAR-08	ADOQUIN DE 20X20X7 CM. COLOR NEGRO, ASENTADO Y JUNTEADO EN CAMA DE ARENA DE 10 CM. INCLUYE MATERIALES, HERRAMIENTA Y MANO DE OBRA.	<b>M2</b>

CAD.	REFERENCIA	LARGO PROMEDIO	ANCHO PROMEDIO	ALTO	PZA	TOTAL
	A1	15.50	1.60			24.80
	A2	10.37	1.00			10.37
	A3	4.08	0.60			2.45
	A4	4.08	0.60			2.45
	A5	10.37	1.00			10.37
	A6	15.50	1.60			24.80
<b>TOTAL HDIA 1</b>						<b>75.24</b>

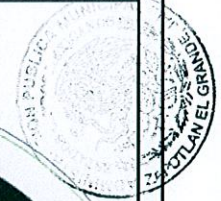

FIRMAS

CONTRATISTA  
Ing. Rodolfo Navarro Ibarra

JEFE DE CONTROL Y SUPERVISION DE OBRA PÚBLICA  
ING. JOSE DAVID SAMIAN RIOS

DIRECCION DE OBRAS PUBLICAS



# H. AYUNTAMIENTO DE ZAPOTLÁN EL GRANDE

## DIRECCION DE OBRAS PUBLICAS



### NUMEROS GENERADORES

OBRA:	CONSTRUCCION DE PARQUE EN LA COLONIA JARDINES DE ZAPOTLAN	RECURSO:	PROGRAMA FORTALECIMIENTO FINANCIERO PARA LA INVERSION 2018. CONVENIO C
UBICACIÓN:	CIUDAD GUZMAN	ESTIMACIÓN:	2
CONTRATISTA:	Ing. Rodolfo Navarro Ibarra	FECHA:	23 DE NOVIEMBRE DE 2018
No. CONTRATO:	DOP/FFIC/2018-03/022	PERIODO:	27 DE OCTUBRE AL 23 DE NOVIEMBRE DE 2018
		ELABORÓ:	ING. RODOLFO NAVARRO IBARRA
		No. OBRA:	S/N

HOJA: 18 DE

CLAVE	CONCEPTO	PISOS Y ACABADOS	UNIDAD
JAR-08	ADOQUIN DE 20X20X7 CM. COLOR NEGRO, ASENTADO Y JUNTADO EN CAMA DE ARENA DE 10 CM. INCLUYE MATERIALES, HERRAMIENTA Y MANO DE OBRA.		M2

CAD.	REFERENCIA	LARGO PROMEDIO	ANCHO PROMEDIO	ALTO	PZA	TOTAL
	A10	5.50	2.10			11.55
	A11	3.49	0.60			2.09
	A12	5.18	0.60			3.11
	A13	0.77	0.60			0.46
	A14	11.85	0.63			7.47
	A15	2.69	0.60			1.61
	A16	1.40	0.60			0.84
	A17	0.77	0.60			0.46
<b>TOTAL HOJA 2</b>						<b>27.59</b>

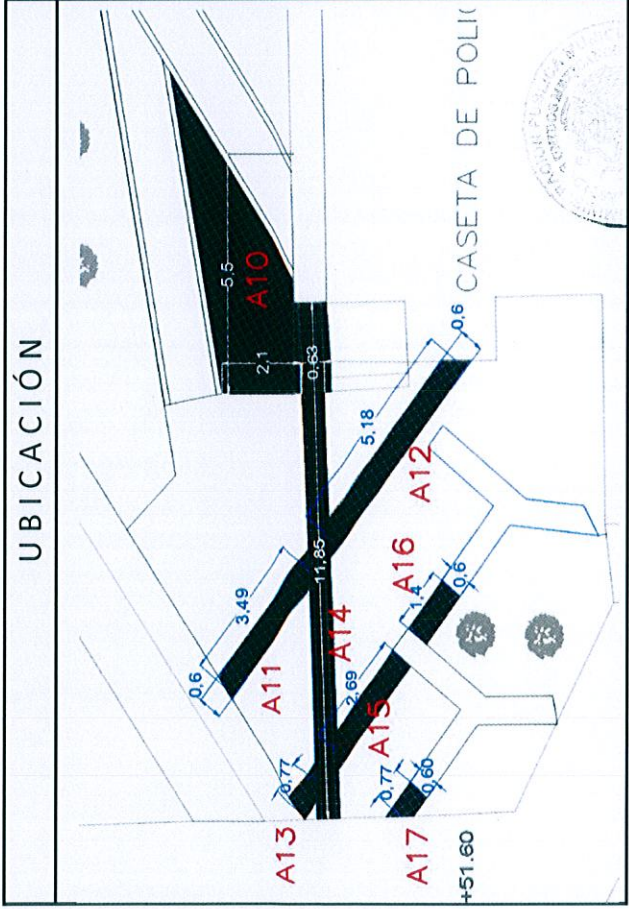

CONTRATISTA  
Ing. Rodolfo Navarro Ibarra

FIRMAS  
JEFE DE CONTROL Y SUPERVISION DE OBRA PÚBLICA

ING. JOSE DAVID DAMIAN RIOS

DIRECCION DE OBRAS PUBLICAS



## H. AYUNTAMIENTO DE ZAPOTLÁN EL GRANDE

### DIRECCION DE OBRAS PUBLICAS

### NUMEROS GENERADORES

OBRA:	CONSTRUCCION DE PARQUE EN LA COLONIA JARDINES DE ZAPOTLAN	RECURSO:	PROGRAMA FORTALECIMIENTO FINANCIERO PARA LA INVERSION 2018. CONVENIO C
	UBICACION:	CIUDAD GUZMAN	ESTIMACION:
CONTRATISTA:	Ing. Rodolfo Navarro Ibarra	FECHA:	23 DE NOVIEMBRE DE 2018
No. CONTRATO:	DOP/FFIC/2018-03/022	PERIODO:	27 DE OCTUBRE AL 23 DE NOVIEMBRE DE 2018
		ELABORÓ:	ING. RODOLFO NAVARRO IBARRA
		No. OBRA:	S/N

HOJA: 19 DE 64

CLAVE	CONCEPTO	PISOS Y ACABADOS	UNIDAD
JAR-08	ADOQUIN DE 20X20X7 CM. COLOR NEGRO, ASENTADO Y JUNTEADO EN CAMA DE ARENA DE 10 CM. INCLUYE MATERIALES, HERRAMIENTA Y MANO DE OBRA.		<b>M2</b>

UBICACIÓN	CAD.	REFERENCIA	LARGO PROMEDIO	ANCHO PROMEDIO	ALTO	PZA	TOTAL
		TOTAL HOJA 1					75.24
		TOTAL HOJA 2					8.32
		TOTAL HOJA 3					27.59
<b>TOTAL DEL CONCEPTO</b>							<b>111.15</b>

DIRECCION DE OBRAS PUBLICAS



CONTRATISTA

FIRMAS

JEFE DE CONTROL Y SUPERVISION DE OBRA PUBLICA

Ing. Rodolfo Navarro Ibarra

ING. JOSE DAVID SAMIAN RIOS





# H. AYUNTAMIENTO DE ZAPOTLÁN EL GRANDE

## DIRECCION DE OBRAS PUBLICAS

### NUMEROS GENERADORES

OBRA:	CONSTRUCCION DE PARQUE EN LA COLONIA JARDINES DE ZAPOTLAN	RECURSO:	PROGRAMA FORTALECIMIENTO FINANCIERO PARA LA INVERSION 2018. CONVENIO C
UBICACIÓN:	CIUDAD GUZMAN	ESTIMACIÓN:	2
CONTRATISTA:	Ing. Rodolfo Navarro Ibarra	FECHA:	23 DE NOVIEMBRE DE 2018
No. CONTRATO:	DOP/FFIC/2018-03/022	PERIODO:	27 DE OCTUBRE AL 23 DE NOVIEMBRE DE 2018
		ELABORÓ:	ING. RODOLFO NAVARRO IBARRA
		No. OBRA:	S/N

HOJA: 20 DE 64

CLAVE	CONCEPTO	PISOS Y ACABADOS	UNIDAD
JAR-12	CAMA DE GRAVA DE RIO DE 5 CM DE ESPESOR, INCLUYE SUMINISTRO DE MATERIALES, MANO DE OBRA, HERRAMIENTA Y EQUIPO.		M2

UBICACIÓN	CAD.	REFERENCIA	LARGO PROMEDIO	ANCHO PROMEDIO	ÁREA PROMEDIO	PZA	TOTAL
		A1	15.34	2.33	0.2827	13.00	35.74
							-3.68
<b>TOTAL HOJA 1</b>							<b>32.06</b>

CALLE TENOCHITLA

CONTRATISTA  
Ing. Rodolfo Navarro Ibarra

FIRMAS  
JEFE DE CONTROL Y SUPERVISIÓN DE OBRA PÚBLICA  
ING. JOSÉ DAVID DAMIAN RIOS

DIRECCION DE OBRAS PUBLICAS



# H. AYUNTAMIENTO DE ZAPOTLÁN EL GRANDE

## DIRECCION DE OBRAS PUBLICAS

### NUMEROS GENERADORES

OBRA:	CONSTRUCCION DE PARQUE EN LA COLONIA JARDINES DE ZAPOTLAN	RECURSO	PROGRAMA FORTALECIMIENTO FINANCIERO PARA LA INVERSION 2018, CONVENIO C
UBICACIÓN:	CIUDAD GUZMAN	ESTIMACIÓN:	2
CONTRATISTA:	Ing. Rodolfo Navarro Ibarra	FECHA:	23 DE NOVIEMBRE DE 2018
No. CONTRATO:	DOP/FFIC/2018-03/022	PERIODO:	27 DE OCTUBRE AL 23 DE NOVIEMBRE DE 2018
		ELABORÓ:	ING. RODOLFO NAVARRO IBARRA
		No. OBRA:	S/N

**HOJA: 21 DE 64**

CLAVE	CONCEPTO	PISOS Y ACABADOS	UNIDAD
JAR-12	CAMA DE GRAVA DE RÍO DE 5 CM DE ESPESOR; INCLUYE SUMINISTRO DE MATERIALES, MANO DE OBRA, HERRAMIENTA Y EQUIPO.		M2

UBICACIÓN	CAD.	REFERENCIA	LARGO PROMEDIO	ANCHO PROMEDIO	ÁREA PROMEDIO	PZA	TOTAL
		ÁREA CIRCULO			17.49		17.49
		ÁREA HEXÁGONO			5.41		-5.41
<b>TOTAL HOJA 2</b>							<b>12.08</b>

**FIRMAS**  
 CONTRATISTA  
 Ing. Rodolfo Navarro Ibarra  
 JEFE DE CONTROL Y SUPERVISIÓN DE OBRA PÚBLICA  
 ING. JOSE DAVID DAMIAN RIOS







# H. AYUNTAMIENTO DE ZAPOTLÁN EL GRANDE

## DIRECCION DE OBRAS PUBLICAS

### NUMEROS GENERADORES

OBRA:	CONSTRUCCION DE PARQUE EN LA COLONIA JARDINES DE ZAPOTLAN		RECURSO	PROGRAMA FORTALECIMIENTO FINANCIERO PARA LA INVERSION 2018, CONVENIO C	
UBICACION:	CIUDAD GUZMAN		ESTIMACION:	2	
CONTRATISTA:	Ing. Rodolfo Navarro Ibarra		FECHA:	23 DE NOVIEMBRE DE 2018	
No. CONTRATO:	DOP/FFIC/2018-03/022		PERIODO:	27 DE OCTUBRE AL 23 DE NOVIEMBRE DE 2018	
			ELABORÓ:	ING. RODOLFO NAVARRO IBARRA	
			No. OBRA:	S/N	

**HOJA: 24 DE 64**

CLAVE	CONCEPTO	ÁREA DE ENCUENTRO	UNIDAD
FUS1-0275	PINTURA VINILICA EN MUROS Y BÓVEDAS CON ACABADO FINO MARCA COMEX O SIMILAR A DOS MANOS. INCLUYE MATERIALES, HERRAMIENTA Y MANO DE OBRA.		<b>M2</b>

### UBICACIÓN

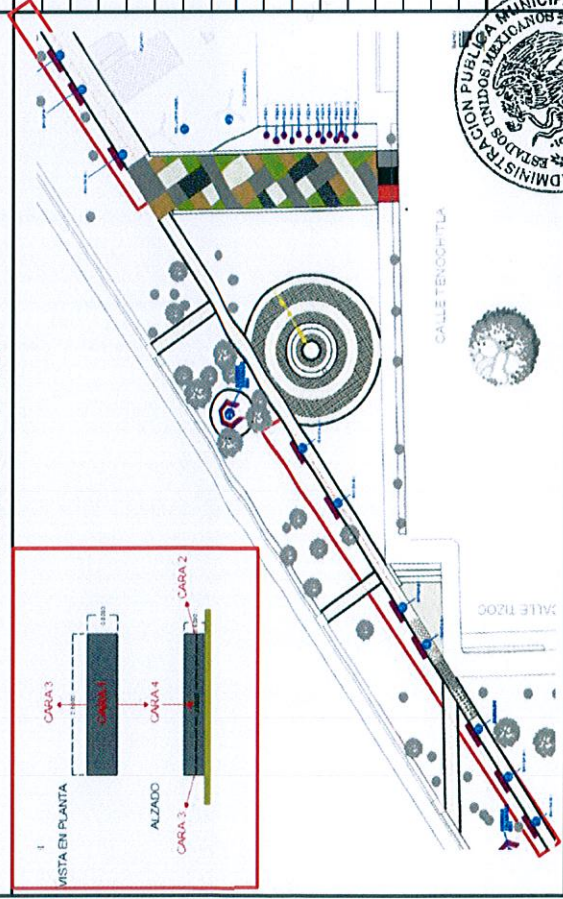

CAD.	REFERENCIA	LARGO	ANCHO	ALTO	PZA	TOTAL
	CARA 1	2.50	0.60		10.00	15.00
	CARA 2	2.50		0.40	10.00	10.00
	CARA 3	2.50		0.40	10.00	10.00
	CARA 4		0.60	0.40	10.00	2.40
	CARA 5		0.60	0.40	10.00	2.40
<b>TOTAL DEL CONCEPTO</b>						<b>39.80</b>

FIRMAS  
JEFE DE CONTROL Y SUPERVISIÓN DE OBRA PÚBLICA

CONTRATISTA  
Ing. Rodolfo Navarro Ibarra



ING. JOSE DAVID DAMIAN RIOS

DIRECCION DE OBRAS PUBLICAS

**H. AYUNTAMIENTO DE ZAPOTLÁN EL GRANDE**  
**DIRECCION DE OBRAS PUBLICAS**



**NUMEROS GENERADORES**

OBRA:	CONSTRUCCION DE PARQUE EN LA COLONIA JARDINES DE ZAPOTLAN	RECURSO:	PROGRAMA FORTALECIMIENTO FINANCIERO PARA LA INVERSION 2018, CONVENIO C
UBICACIÓN:	CIUDAD GUZMAN	ESTIMACIÓN:	1
CONTRATISTA:	Ing. Rodolfo Navarro Ibarra	FECHA:	05 DE NOVIEMBRE DE 2018
No. CONTRATO:	DOP/FFIC/2018-03/022	PERIODO:	07 DE OCTUBRE AL 05 DE NOVIEMBRE DE 2018
		ELABORÓ:	ING. RODOLFO NAVARRO IBARRA
		No. OBRA:	S/N

HOJA: 25 DE 62

CLAVE	CONCEPTO	ÁREA DE ENCUENTRO	UNIDAD
JAR-13	LOSA DE CONCRETO DE 10 CM DE ESPESOR ARMADA CON VAR. DEL #3 @ 15 CM EN AMBOS SENTIDOS, COLADA CON CONCRETO FC=200 KG/CM2. INCLUYE CIMBRA, HABILITADO Y ARMADO DE ACERO, COLADO, VIBRADO, DESCIMBRADO, CURADO, HERRAMIENTA Y MANO DE OBRA.		M2

UBICACIÓN	CAD.	REFERENCIA	LARGO	ANCHO	ALTO	PZA	TOTAL
		A1	1.5	1.0			1.50
<b>TOTAL DE LA HOJA</b>							<b>1.50</b>

FIRMAS  
 JEFE DE CONTROL Y SUPERVISION DE OBRA PÚBLICA  
  
 Ing. Rodolfo Navarro Ibarra





# H. AYUNTAMIENTO DE ZAPOTLÁN EL GRANDE

## DIRECCION DE OBRAS PUBLICAS

### NUMEROS GENERADORES

OBRA:	CONSTRUCCION DE PARQUE EN LA COLONIA JARDINES DE ZAPOTLAN	RECURSO:	PROGRAMA FORTALECIMIENTO FINANCIERO PARA LA INVERSION 2018. CONVENIO C
UBICACIÓN:	CIUDAD GUZMAN	ESTIMACIÓN:	1
CONTRATISTA:	Ing. Rodolfo Navarro Ibarra	FECHA:	05 DE NOVIEMBRE DE 2018
No. CONTRATO:	DOP/FFIC/2018-03/022	PERIODO:	07 DE OCTUBRE AL 05 DE NOVIEMBRE DE 2018
		ELABORÓ:	ING. RODOLFO NAVARRO IBARRA
		No. OBRA:	S/N

**HOJA: 26 DE 62**

CLAVE	CONCEPTO	ÁREA DE ENCUENTRO	UNIDAD
JAR-13	LOSA DE CONCRETO DE 10 CM DE ESPESOR ARMADA CON VAR. DEL #3 @ 15 CM EN AMBOS SENTIDOS, COLADA CON CONCRETO F'c=200 KG/CM2. INCLUYE CIMBRA, HABILITADO Y ARMADO DE ACERO, COLADO, VIBRADO, DESCIMBRADO, CURADO, HERRAMIENTA Y MANO DE OBRA.		M2

CAD.	REFERENCIA	LARGO	ANCHO	ALTO	PZA	TOTAL
	A2	1.50	0.90			1.35
	A3	1.50	0.55			0.83
	A4	1.657	0.073			0.12
<b>TOTAL DE LA HOJA 26</b>						<b>2.30</b>

**FIRMAS**

CONTRATISTA  
 Ing. Rodolfo Navarro Ibarra

JEFE DE CONTROL / SUPERACION DE OBRA PÚBLICA  
 ING. JOSE DAVID DAMIAN RIOS



DIRECCION DE OBRAS PUBLICAS



**H. AYUNTAMIENTO DE ZAPOTLÁN EL GRANDE**  
**DIRECCION DE OBRAS PUBLICAS**

**NUMEROS GENERADORES**

OBRA:	CONSTRUCCION DE PARQUE EN LA COLONIA JARDINES DE ZAPOTLAN	RECURSO	PROGRAMA FORTALECIMIENTO FINANCIERO PARA LA INVERSION 2018, CONVENIO C
UBICACIÓN:	CIUDAD GUZMAN	ESTIMACIÓN:	1
CONTRATISTA:	Ing. Rodolfo Navarro Ibarra	FECHA:	05 DE NOVIEMBRE DE 2018
No. CONTRATO:	DOP/FFIC/2018-03/022	PERIODO:	07 DE OCTUBRE AL 05 DE NOVIEMBRE DE 2018
		ELABORÓ:	ING. RODOLFO NAVARRO IBARRA
		No. OBRA:	S/N

**HOJA: 27 DE 62**

CLAVE	CONCEPTO	ÁREA DE ENCUENTRO	UNIDAD
JAR-13	LOSA DE CONCRETO DE 10 CM DE ESPESOR ARMADA CON VAR. DEL #3 @ 15 CM EN AMBOS SENTIDOS, COLADA CON CONCRETO F'c=200 KG/CM2. INCLUYE CIMBRA, HABILITADO Y ARMADO DE ACERO, COLADO, VIBRADO, DESCIMBRADO, CURADO, HERRAMIENTA Y MANO DE OBRA.		M2

UBICACIÓN	CAD.	REFERENCIA	LARGO	ANCHO	ALTO	PZA	TOTAL
			1.50				1.50
			2.30				2.30
<b>TOTAL DEL CONCEPTO</b>							<b>3.80</b>



DIRECCION DE OBRAS PUBLICAS

FIRMAS  
 CONTRATISTA  
 Ing. Rodolfo Navarro Ibarra  
 JEFE DE CONTROL Y SUPERVISION DE OBRA PUBLICA  
 ING. JOSE DAVID DAMIAN RIOS





# H. AYUNTAMIENTO DE ZAPOTLAN EL GRANDE

## DIRECCION DE OBRAS PUBLICAS

### NUMEROS GENERADORES

OBRA:	CONSTRUCCION DE PARQUE EN LA COLONIA JARDINES DE ZAPOTLAN	RECURSO:	PROGRAMA FORTALECIMIENTO FINANCIERO PARA LA INVERSION 2018, CONVENIO C
UBICACIÓN:	CIUDAD GUZMAN	ESTIMACIÓN:	2
CONTRATISTA:	Ing. Rodolfo Navarro Ibarra	FECHA:	23 DE NOVIEMBRE DE 2018
No. CONTRATO:	DOP/FFIC/2018-03/022	PERIODO:	27 DE OCTUBRE AL 23 DE NOVIEMBRE DE 2018
		ELABORÓ:	ING. RODOLFO NAVARRO IBARRA
		No. OBRA:	S/N

**HOJA: 28 DE 64**

CLAVE	CONCEPTO	CANCHA DEPORTIVA	UNIDAD
JAR-18	CONTRACANCHA DE 13.08 X 4 M. DE ALTURA		PZA

CAD.	REFERENCIA	LARGO PROMEDIO	ANCHO PROMEDIO	ALTO	PZA	TOTAL
	CONTRACANCHA 1				1.00	1.00
	CONTRACANCHA 2				1.00	1.00
<b>TOTAL DEL CONCEPTO</b>						<b>2.00</b>

### UBICACIÓN

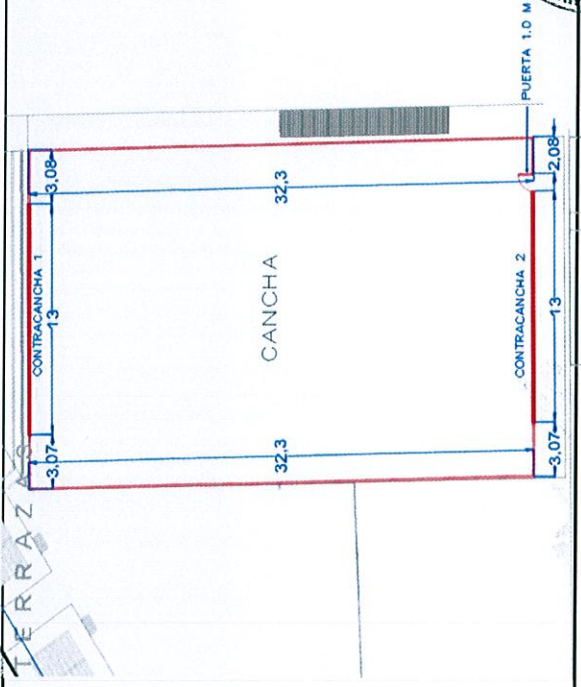

CONTRATISTA  
*[Signature]*

Ing. Rodolfo Navarro Ibarra

FIRMAS  
JEFE DE CONTROL Y SUPERVISION DE OBRA PÚBLICA

*[Signature]*  
ING. JOSE DAVID DAMIAN RIOS





# H. AYUNTAMIENTO DE ZAPOTLÁN EL GRANDE

## DIRECCION DE OBRAS PUBLICAS

### NUMEROS GENERADORES

OBRA:	CONSTRUCCION DE PARQUE EN LA COLONIA JARDINES DE ZAPOTLAN	RECURSO	PROGRAMA FORTALECIMIENTO FINANCIERO PARA LA INVERSION 2018., CONVENIO C
UBICACIÓN:	Ciudad Guzman	ESTIMACIÓN:	2
CONTRATISTA:	Ing. Rodolfo Navarro Ibarra	FECHA:	23 DE NOVIEMBRE DE 2018
No. CONTRATO:	DOP/FFIC/2018-03/022	PERIODO:	27 DE OCTUBRE AL 23 DE NOVIEMBRE DE 2018
		ELABORÓ:	ING. RODOLFO NAVARRO IBARRA
		No. OBRA:	S/N

**HOJA: 30 DE 64**

CLAVE	CONCEPTO	UNIDAD
JAR-20	PINTURA ESMALTE 100 EN HERRERIA COLOR PREFERIDO (DOS APLICACIONES O MANOS).	<b>M2</b>

### UBICACIÓN

CAD.	REFERENCIA	LARGO PROMEDIO	ANCHO PROMEDIO	ALTO	PZA	TOTAL
	L1	2.20	0.31416		4.00	2.76
	L2	2.80	0.31416		4.00	3.52
	L3	1.0	0.31416		4.00	1.26
	L4	1.0	0.31416		4.00	1.26
	L5	1.0	0.31416		4.00	1.26
	L6	1.00	0.31416		4.00	1.26
	L7	3.02	0.31416		4.00	3.80
	L8	3.82	0.31416		4.00	4.80
	A9	2.80	0.31416		4.00	3.52
	A10	1.40	1.20		4.00	6.72
<b>TOTAL DEL CONCEPTO</b>						<b>30.16</b>



CONTRATISTA  
Ing. Rodolfo Navarro Ibarra

FIRMAS  
JEFE DE CONTROL Y SUPERVISIÓN DE OBRA PÚBLICA

ING. JOSÉ DAVID DAMIAN RÍOS



# H. AYUNTAMIENTO DE ZAPOTLÁN EL GRANDE

## DIRECCION DE OBRAS PUBLICAS

### NUMEROS GENERADORES

OBRA:	CONSTRUCCION DE PARQUE EN LA COLONIA JARDINES DE ZAPOTLAN	RECURSO:	PROGRAMA FORTALECIMIENTO FINANCIERO PARA LA INVERSION 2018, CONVENIO C
UBICACIÓN:	Ciudad Guzman	ESTIMACIÓN:	2
CONTRATISTA:	Ing. Rodolfo Navarro Ibarra	FECHA:	23 DE NOVIEMBRE DE 2018
No. CONTRATO:	DOP/FFIC/2018-03/022	PERIODO:	27 DE OCTUBRE AL 23 DE NOVIEMBRE DE 2018
		ELABORÓ:	ING. RODOLFO NAVARRO IBARRA
		No. OBRA:	S/N

HOJA: 31 DE 64

CLAVE	CONCEPTO	UNIDAD
JAR-21	PINTURA ESMALTE ANTICORROSIVO PRIMARIO MARCA COMEX (DOS APLICACIONES O MANOS).	M2

CAD.	REFERENCIA	LARGO PROMEDIO	ANCHO PROMEDIO	ALTO	PZA	TOTAL
	L1	2.20	0.31416		4.00	2.76
	L2	2.80	0.31416		4.00	3.52
	L3	1.0	0.31416		4.00	1.26
	L4	1.0	0.31416		4.00	1.26
	L5	1.0	0.31416		4.00	1.26
	L6	1.00	0.31416		4.00	1.26
	L7	3.02	0.31416		4.00	3.80
	L8	3.82	0.31416		4.00	4.80
	A9	2.80	0.31416		4.00	3.52
	A10	1.40	1.20		4.00	6.72
<b>TOTAL DEL CONCEPTO</b>						<b>30.16</b>

### UBICACIÓN

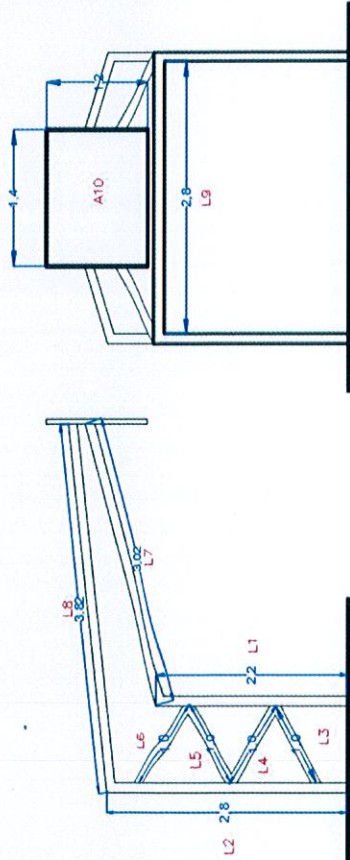

CONTRATISTA  
*[Signature]*  
Ing. Rodolfo Navarro Ibarra

FIRMAS  
*[Signature]*  
JEFE DE CONTROL Y SUPERVISION DE OBRA PUBLICA  
ING. JOSÉ DAVID DAMIAN RIOS

DIRECCION DE OBRAS PUBLICAS

# H. AYUNTAMIENTO DE ZAPOTLÁN EL GRANDE

## DIRECCION DE OBRAS PUBLICAS

### NUMEROS GENERADORES

OBRA:	CONSTRUCCION DE PARQUE EN LA COLONIA JARDINES DE ZAPOTLAN	RECURSO	PROGRAMA FORTALECIMIENTO FINANCIERO PARA LA INVERSION 2018, CONVENIO C
UBICACIÓN:	CIUDAD GUZMAN	ESTIMACIÓN:	2
CONTRATISTA:	Ing. Rodolfo Navarro Ibarra	FECHA:	23 DE NOVIEMBRE DE 2018
No. CONTRATO:	DOP/FFIC/2018-03/022	PERIODO:	27 DE OCTUBRE AL 23 DE NOVIEMBRE DE 2018
		ELABORÓ:	ING. RODOLFO NAVARRO IBARRA
		No. OBRA:	S/N

**HOJA: 32 DE 64**

CLAVE	CONCEPTO	UNIDAD
JAR-22	P02 PINTURA GUARQUIMI SPORT COLOR NORMAL MARCA IMPERQUIMIA PARA CANCHAS DEPORTIVAS EN PISO DE CONCRETO COLOR BLANCO PARA LINEAS DE CANCHA DE 5 CM. DE ESPESOR. INCLUYE MATERIALES, HERRAMIENTAS Y MANO DE OBRA.	<b>M</b>

### UBICACIÓN

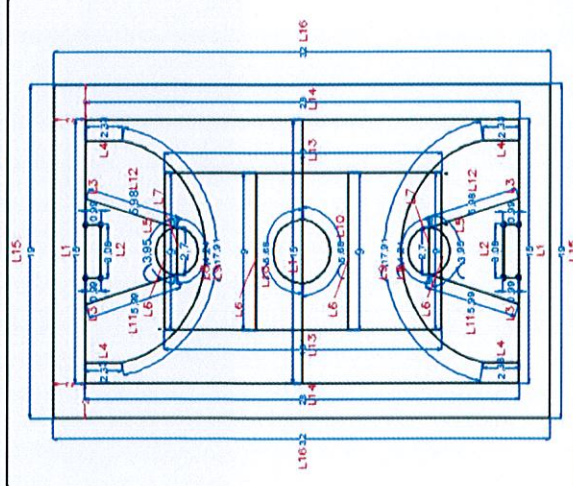

CAD.	REFERENCIA	LARGO PROMEDIO	ANCHO PROMEDIO	ALTO	PZA	TOTAL
	L1	15.00			3.00	45.00
	L2	3.08			2.00	6.16
	L3	0.99			4.00	3.96
	L4	2.33			4.00	9.32
	L5	3.95			2.00	7.90
	L6	9.00			4.00	36.00
	L7	2.70			2.00	5.40
	L8	4.24			2.00	8.48
	L9	17.91			2.00	35.82
	L10	5.68			2.00	11.36
	L11	5.99			2.00	11.98
	L12	5.98			2.00	11.96
	L13	18.00			2.00	36.00
	L14	28.00			2.00	56.00
	L15	19.00			2.00	38.00
	L16	32.00			2.00	64.00
<b>TOTAL DEL CONCEPTO</b>						<b>387.34</b>

FIRMAS  
 JEFE DE CONTROL Y SUPERVISION DE OBRA PÚBLICA



CONTRATISTA  
 Ing. Rodolfo Navarro Ibarra

ING. JOSE GAYO DAMIAN RIOS

DIRECCION DE OBRAS PUBLICAS



# H. AYUNTAMIENTO DE ZAPOTLÁN EL GRANDE

## DIRECCION DE OBRAS PUBLICAS

### NUMEROS GENERADORES

OBRA:	CONSTRUCCION DE PARQUE EN LA COLONIA JARDINES DE ZAPOTLAN	RECURSO:	PROGRAMA FORTALECIMIENTO FINANCIERO PARA LA INVERSION 2018, CONVENIO C
UBICACIÓN:	CIUDAD GUZMAN	ESTIMACIÓN:	2
CONTRATISTA:	Ing. Rodolfo Navarro Ibarra	FECHA:	23 DE NOVIEMBRE DE 2018
No. CONTRATO:	DOP/FFIC/2018-03/022	PERIODO:	27 DE OCTUBRE AL 23 DE NOVIEMBRE DE 2018
		ELABORÓ:	ING. RODOLFO NAVARRO IBARRA
		No. OBRA:	S/N

**HOJA: 33 DE 64**

CLAVE	CONCEPTO	MOBILIARIO	UNIDAD
JAR-23	COMEDOR HEXAGONAL MINI CON MEDIDAS GENERALES DE 2.5 X 2.5 X 0.90 (VER DETALLES EN PLANO DE PROYECTO). INCLUYE EXCAVACIÓN, CADENAS DE DESPLANTE, CASTILLOS Y CADENA DE CORONACIÓN CON SECCIÓN DE 15 X 15 CM.; A BASE DE ARMEX 12-12-4; LOSA DE CONCRETO F'c=200 KG/CM2 HECHO EN OBRA. ARMADO CON VARILLA NO. 3 @ 20 CM. CON ESPESOR DE 8 CM; SUMINISTRO DE MATERIALES, HERRAMIENTA, EQUIPO Y MANO DE OBRA.		PZA

UBICACIÓN	CAD.	REFERENCIA	LARGO PROMEDIO	ANCHO PROMEDIO	ALTO	PZA	TOTAL
		COMEDOR 1				1.00	1.00
<b>TOTAL HOJA 1</b>							<b>1.00</b>

FIRMAS  
JEFE DE CONTROL Y SUPERVISIÓN DE OBRA PÚBLICA

ING. JOSE DAVID DAMIAN RIOS



CONTRATISTA  
Ing. Rodolfo Navarro Ibarra

ING. JOSE DAVID DAMIAN RIOS



# H. AYUNTAMIENTO DE ZAPOTLÁN EL GRANDE

## DIRECCION DE OBRAS PUBLICAS

### NUMEROS GENERADORES

OBRA:	CONSTRUCCION DE PARQUE EN LA COLONIA JARDINES DE ZAPOTLAN	RECURSO:	PROGRAMA FORTALECIMIENTO FINANCIERO PARA LA INVERSION 2018, CONVENIO C
UBICACIÓN:	CIUDAD GUZMAN	ESTIMACIÓN:	2
CONTRATISTA:	Ing. Rodolfo Navarro Ibarra	FECHA:	23 DE NOVIEMBRE DE 2018
No. CONTRATO:	DOP/FFIC/2018-03/022	PERIODO:	27 DE OCTUBRE AL 23 DE NOVIEMBRE DE 2018
		ELABORÓ:	ING. RODOLFO NAVARRO IBARRA
		No. OBRA:	S/N

HOJA: 34 DE 64

CLAVE	CONCEPTO	MOBILIARIO	UNIDAD
JAR-23	COMEDOR HEXAGONAL MINI CON MEDIDAS GENERALES DE 2.5 X 2.5 X 0.90 (VER DETALLES EN PLANO DE PROYECTO). INCLUYE EXCAVACIÓN, CADENAS DE DESPLANTE, CASTILLOS Y CADENA DE CORONACIÓN CON SECCIÓN DE 15 X 15 CM. A BASE DE ARMEX 12-12-4, LOSA DE CONCRETO F'c=200 KG/CM2 HECHO EN OBRA ARMADO CON VARILLA NO. 3 @ 20 CM. CON ESPESOR DE 8 CM, SUMINISTRO DE MATERIALES, HERRAMIENTA, EQUIPO Y MANO DE OBRA.		PZA

UBICACIÓN	CAD.	REFERENCIA	LARGO PROMEDIO	ANCHO PROMEDIO	ALTO	PZA	TOTAL
		COMEDOR 2				1.00	1.00
	<b>TOTAL HOJA 2</b>						

FIRMAS  
JEFE DE CONTROL Y SUPERVISIÓN DE OBRA PÚBLICA

ING. JOSE DAVID DAMIAN RIOS

CONTRATISTA

Ing. Rodolfo Navarro Ibarra



# H. AYUNTAMIENTO DE ZAPOTLÁN EL GRANDE

## DIRECCION DE OBRAS PUBLICAS

### NUMEROS GENERADORES

OBRA:	CONSTRUCCION DE PARQUE EN LA COLONIA JARDINES DE ZAPOTLAN		RECURSO	PROGRAMA FORTALECIMIENTO FINANCIERO PARA LA INVERSION 2018, CONVENIO C
UBICACION:	CIUDAD GUZMAN		ESTIMACION:	2
CONTRATISTA:	Ing. Rodolfo Navarro Ibarra		FECHA:	23 DE NOVIEMBRE DE 2018
No. CONTRATO:	DOP/FFIC/2018-03/022		PERIODO:	27 DE OCTUBRE AL 23 DE NOVIEMBRE DE 2018
			ELABORO:	ING. RODOLFO NAVARRO IBARRA
			No. OBRA:	S/N

HOJA: 35 DE 64

CLAVE	CONCEPTO	MOBILIARIO	UNIDAD
JAR-23	COMEDOR HEXAGONAL MINI CON MEDIDAS GENERALES DE 2.5 X 2.5 X 0.90 (VER DETALLES EN PLANO DE PROYECTO). INCLUYE EXCAVACION, CADENAS DE DESPLANTE, CASTILLOS Y CADENA DE CORONACION CON SECCION DE 15 X 15 CM. A BASE DE ARMEX 12-12-4, LOSA DE CONCRETO FC=200 KG/CM2 HECHO EN OBRA ARMADO CON VARILLA NO. 3 @ 20 CM. CON ESPESOR DE 8 CM. SUMINISTRO DE MATERIALES, HERRAMIENTA, EQUIPO Y MANO DE OBRA.		PZA

UBICACION	CAD.	REFERENCIA	LARGO PROMEDIO	ANCHO PROMEDIO	ALTO	PZA	TOTAL
		COMEDOR 3				1.00	1.00
<b>TOTAL HOJA 3</b>							<b>1.00</b>



FIRMAS  
 CONTRATISTA  
  
 Ing. Rodolfo Navarro Ibarra  
 JEFE DE CONTROL Y SUPERVISION DE OBRA PÚBLICA

ING. JOSÉ DAVID DAMIAN RÍOS









# H. AYUNTAMIENTO DE ZAPOTLÁN EL GRANDE

## DIRECCION DE OBRAS PUBLICAS

### NUMEROS GENERADORES

OBRA:	CONSTRUCCION DE PARQUE EN LA COLONIA JARDINES DE ZAPOTLAN	RECURSO	PROGRAMA FORTALECIMIENTO FINANCIERO PARA LA INVERSION 2018, CONVENIO C
UBICACIÓN:	CIUDAD GUZMAN	ESTIMACIÓN:	2
CONTRATISTA:	Ing. Rodolfo Navarro Ibarra	FECHA:	23 DE NOVIEMBRE DE 2018
No. CONTRATO:	DOP/FFIC/2018-03/022	PERIODO:	27 DE OCTUBRE AL 23 DE NOVIEMBRE DE 2018
		ELABORÓ:	ING. RODOLFO NAVARRO IBARRA
		No. OBRA:	S/N

**HOJA: 38 DE 64**

CLAVE	CONCEPTO	MOBILIARIO	UNIDAD
JAR-28	TREPADORA "EMILIO" CONFORMADA POR DOS PIEZAS, LA PRIMERA EN FORMA DE ARCO A BASE DE TUBULAR REDONDO DE 4" CED. 30 CON ARGOLLAS DE ACERO DE 2" DE DIAM. CAL. 1/4" SOLDADAS A ESTRUCTURA PARA TEJIDO DE CUERDA DE POLIPROPILENO DE 16 MM; LA SEGUNDA HECHA A BASE DE TUBULAR DE 3" (EN FORMA DE GUSANO, VER PROYECTO) Y TUBULAR DE 2" CED. 30 SOLDADOS EN FORMA DE PELDAÑOS. INCLUYE EXCAVACIÓN, 2 DADOS DE CONCRETO F'c=250 KG/CM2 DE 0.5X0.5X1.00 M. Y 6 DADOS DE CONCRETO F'c=250 KG/CM2 DE 0.5X0.5X0.5 M., PINTURA, MATERIALES, HERRAMIENTA Y MANO DE OBRA.		PZA

CAD.	REFERENCIA	LARGO PROMEDIO	ANCHO PROMEDIO	ALTO	PZA	TOTAL
	TREPADORA 1				1.00	1.00
<b>TOTAL DEL CONCEPTO</b>						<b>1.00</b>

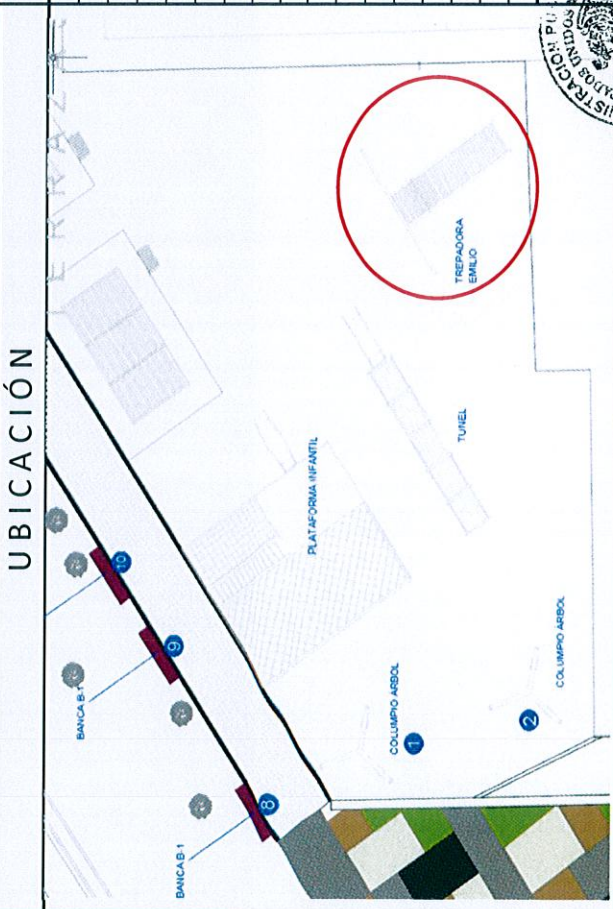

CONTRATISTA  
*[Signature]*  
Ing. Rodolfo Navarro Ibarra

FIRMAS  
*[Signature]*  
JEFE DE CONTROL Y SUPERVISION DE OBRA PÚBLICA  
ING. JOSE DAVID SAMIAN RIOS

# H. AYUNTAMIENTO DE ZAPOTLAN EL GRANDE

## DIRECCION DE OBRAS PUBLICAS

### NUMEROS GENERADORES



OBRA:	PROGRAMA FORTALECIMIENTO FINANCIERO PARA LA INVERSION 2018, CONVENIO C
UBICACIÓN:	2
CONTRATISTA:	23 DE NOVIEMBRE DE 2018
No. CONTRATO:	27 DE OCTUBRE AL 23 DE NOVIEMBRE DE 2018
	ING. RODOLFO NAVARRO IBARRA
	S/N

**HOJA: 39 DE 64**

CLAVE	CONCEPTO	MOBILIARIO	UNIDAD
JAR-29	TÚNEL A BASE DE TUBULAR DE 4" CED. 30 (MEDIDAS SEGÚN PROYECTO), CON ARGOLLAS DE ACERO DE 2" DE DIAM. CAL. 1/4" SOLDADAS A ESTRUCTURA PARA TEJIDO DE CUERDA DE POLIPROPILENO DE 16 MM. INCLUYE RESBALADILLA HECHA A BASE DE RECTANGULAR DE 4"X2" Y LÁMINA LISA CAL. 16. INCLUYE EXCAVACIÓN, 12 DADOS DE CONCRETO F'c=250 KG/CM2 0.50X.050X1.00 M., PINTURA, MATERIALES, HERRAMIENTA Y MANO DE OBRA.		PZA

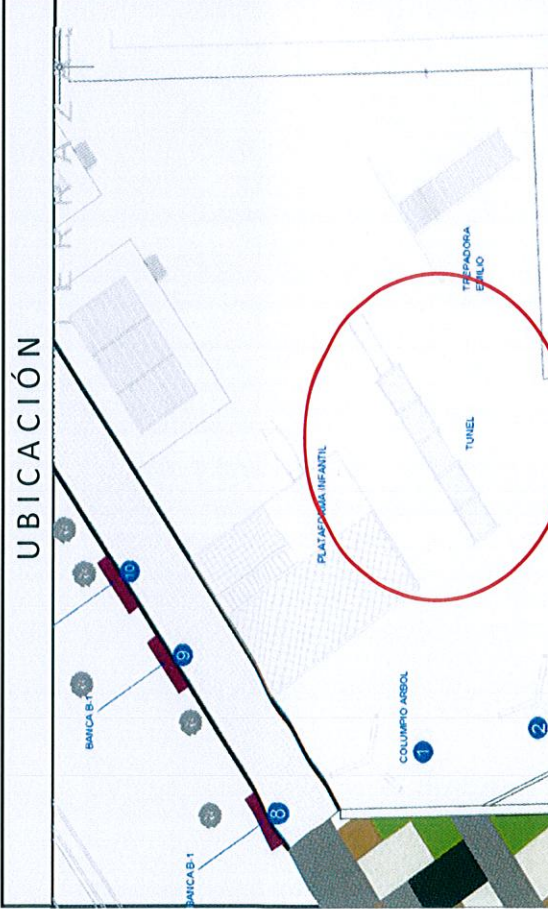
CAD.	REFERENCIA	LARGO	ANCHO	ALTO	PZA	TOTAL
	TUNEL 1				1.00	1.00
<b>TOTAL DEL CONCEPTO</b>						<b>1.00</b>



**FIRMAS**  
  
 Contratasta  
 Ing. Rodolfo Navarro Ibarra  
  
 Jefe de Control y Supervisión de Obra Pública  
 Ing. JOSE DAVID DAMIAN RIOS





# H. AYUNTAMIENTO DE ZAPOTLÁN EL GRANDE

## DIRECCION DE OBRAS PUBLICAS

### NUMEROS GENERADORES

OBRA:	CONSTRUCCION DE PARQUE EN LA COLONIA JARDINES DE ZAPOTLAN	RECURSO	PROGRAMA FORTALECIMIENTO FINANCIERO PARA LA INVERSION 2018, CONVENIO C
UBICACIÓN:	CIUDAD GUZMAN	ESTIMACIÓN:	2
CONTRATISTA:	Ing. Rodolfo Navarro Ibarra	FECHA:	23 DE NOVIEMBRE DE 2018
No. CONTRATO:	DOP/FFIC/2018-03/022	PERIODO:	27 DE OCTUBRE AL 23 DE NOVIEMBRE DE 2018
		ELABORÓ:	ING. RODOLFO NAVARRO IBARRA
		No. OBRA:	S/N

**HOJA: 40 DE 64**

CLAVE	CONCEPTO	MOBILIARIO	UNIDAD
JAR-31	BANCA B-1 DE 2.50 X 0.60 X 0.40 M. (EN BASE A PROYECTO) A BASE DE MURO DE BLOCK DE JALCRETO MORTERO-CEMENTO PROP. 1-4, TERMINADO PULIDO Y LOSA DE CONCRETO F'c=200 KG/CM2 DE 8 CM DE ESPESOR ARMADA CON VARILLA #3 @ 20 CM. EN AMBOS SENTIDOS (TERMINADO APARENTE). INCLUYE EXCAVACIÓN, ACARREO DE MATERIAL PRODUCTO DE LA EXCAVACIÓN A 20 M., CADENA O DALA DE DESPLANTE. INCLUYE LIMPIEZA FINAL.		PZA

CAD.	REFERENCIA	LARGO	ANCHO	ALTO	PZA	TOTAL
	BANCA B-1 PIEZA 1				1.00	1.00
	BANCA B-1 PIEZA 2				1.00	1.00
	BANCA B-1 PIEZA 3				1.00	1.00
	BANCA B-1 PIEZA 4				1.00	1.00
	BANCA B-1 PIEZA 5				1.00	1.00
<b>TOTAL HOJA 1</b>						<b>5.00</b>

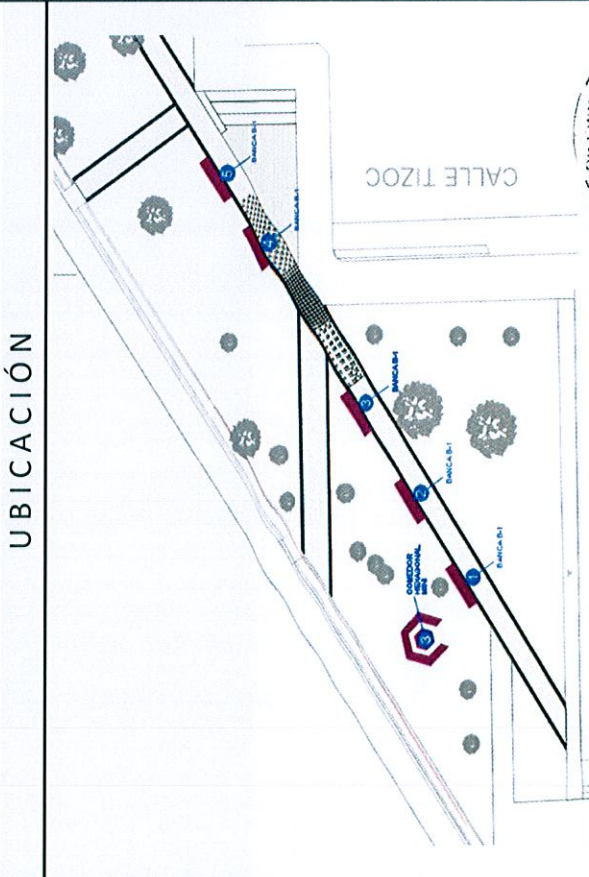

CONTRATISTA

Ing. Rodolfo Navarro Ibarra

FIRMAS

JEFE DE CONTROL Y SUPERVISIÓN DE OBRA PÚBLICA

ING. JOSE DAVID DAMIAN RIOS





# H. AYUNTAMIENTO DE ZAPOTLÁN EL GRANDE

## DIRECCION DE OBRAS PUBLICAS

### NUMEROS GENERADORES

OBRA:	CONSTRUCCION DE PARQUE EN LA COLONIA JARDINES DE ZAPOTLAN	RECURSO	PROGRAMA FORTALECIMIENTO FINANCIERO PARA LA INVERSION 2018, CONVENIO C
UBICACIÓN:	CIUDAD GUZMAN	ESTIMACIÓN:	2
CONTRATISTA:	Ing. Rodolfo Navarro Ibarra	FECHA:	23 DE NOVIEMBRE DE 2018
No. CONTRATO:	DOP/FFIC/2018-03/022	PERIODO:	27 DE OCTUBRE AL 23 DE NOVIEMBRE DE 2018
		ELABORÓ:	ING. RODOLFO NAVARRO IBARRA
		No. OBRA:	S/N

**HOJA: 41 DE 64**

CLAVE	CONCEPTO	MOBILIARIO	UNIDAD
JAR-31	BANCA B-1 DE 2.50 X 0.60 X 0.40 M. (EN BASE A PROYECTO) A BASE DE MURO DE BLOCC DE JALCRETO (APLANADO MORTERO-CEMENTO PROP. 1:4, TERMINADO PULIDO) Y LOSA DE CONCRETO F'c=200 KG/CM2 DE 8 CM DE ESPESOR ARMADA CON VARILLA #3 @ 20 CM. EN AMBOS SENTIDOS (TERMINADO APARENTE). INCLUYE EXCAVACIÓN, ACARREO DE MATERIAL, PRODUCTO DE LA EXCAVACIÓN A 20 M., CADENA O DALA DE DESPLANTE. INCLUYE LIMPIEZA FINAL.		PZA

**UBICACIÓN**

CAD.	REFERENCIA	LARGO	ANCHO	ALTO	PZA	TOTAL
	BANCA B-1 PIEZA 6				1.00	1.00
	BANCA B-1 PIEZA 7				1.00	1.00
<b>TOTAL HOJA 7</b>						<b>2.00</b>

FIRMAS  
 CONTRATISTA:   
 JEFE DE CONTROL / SUPERVISOR DE OBRA PÚBLICA:



DIRECCION DE OBRAS PUBLICAS



# H. AYUNTAMIENTO DE ZAPOTLAN EL GRANDE

## DIRECCION DE OBRAS PUBLICAS

### NUMEROS GENERADORES

OBRA:	CONSTRUCCION DE PARQUE EN LA COLONIA JARDINES DE ZAPOTLAN	RECURSO	PROGRAMA FORTALECIMIENTO FINANCIERO PARA LA INVERSION 2018, CONVENIO C
UBICACION:	CIUDAD GUZMAN	ESTIMACION:	2
CONTRATISTA:	Ing. Rodolfo Navarro Ibarra	FECHA:	23 DE NOVIEMBRE DE 2018
No. CONTRATO:	DOP/FFIC/2018-03/022	PERIODO:	27 DE OCTUBRE AL 23 DE NOVIEMBRE DE 2018
		ELABORÓ:	ING. RODOLFO NAVARRO IBARRA
		No. OBRA:	S/N

HOJA: 42 DE 64

CLAVE	CONCEPTO	MOBILIARIO	UNIDAD
JAR-31	BANCA B-1 DE 2.50 X 0.60 X 0.40 M. (EN BASE A PROYECTO) A BASE DE MURO DE BLOCK DE JALCRETO (APLANADO MORTERO-CEMENTO PROP. 1:4, TERMINADO PULIDO) Y LOSA DE DE CONCRETO F'c=200 KG/CM2 DE 8 CM DE ESPESOR ARMADA CON VARILLA #3 @ 20 CM. EN AMBOS SENTIDOS (TERMINADO APARENTE). INCLUYE EXCAVACION, ACARREO DE MATERIAL PRODUCTO DE LA EXCAVACION A 20 M., CADENA O DALA DE DESPLANTE. INCLUYE LIMPIEZA FINAL.		PZA

UBICACIÓN	CAD.	REFERENCIA	LARGO	ANCHO	ALTO	PZA	TOTAL	
		BANCA B-1 PIEZA 8				1.00	1.00	
		BANCA B-1 PIEZA 9				1.00	1.00	
		BANCA B-1 PIEZA 10				1.00	1.00	
<b>TOTAL HOJA 3</b>							<b>3.00</b>	

FIRMAS  
 CONTRATISTA:   
 JEFE DE CONTROL Y SUPERVISION DE OBRA PÚBLICA:











# H. AYUNTAMIENTO DE ZAPOTLÁN EL GRANDE

## DIRECCION DE OBRAS PUBLICAS

### NUMEROS GENERADORES

OBRA:	CONSTRUCCION DE PARQUE EN LA COLONIA JARDINES DE ZAPOTLAN	RECURSO	PROGRAMA FORTALECIMIENTO FINANCIERO PARA LA INVERSION 2018. CONVENIO C
UBICACIÓN:	CIUDAD GUZMAN	ESTIMACIÓN:	2
CONTRATISTA:	Ing. Rodolfo Navarro Ibarra	FECHA:	23 DE NOVIEMBRE DE 2018
No. CONTRATO:	DOP/FFIC/2018-03/022	PERIODO:	27 DE OCTUBRE AL 23 DE NOVIEMBRE DE 2018
		ELABORÓ:	ING. RODOLFO NAVARRO IBARRA
		No. OBRA:	S/N

HOJA: 45 DE 64

CLAVE	CONCEPTO	MOBILIARIO	UNIDAD
JAR-35	CILINDRO DE 0.60 DE DIÁMETRO X 0.75 DE ALTURA DE CONCRETO FC=200 KG/CM2 HECHO EN OBRA. COLADO A 10 CM BAJO SUPERFICIE. INCLUYE EXCAVACIÓN, CIMBRADO, COLADO, VIBRADO, DESCIMBRADO Y ACARREO DE MATERIAL EXCAVADO EN CAMION FUERA DE LA OBRA		PZA

UBICACIÓN	CAD.	REFERENCIA	LARGO PROMEDIO	ANCHO PROMEDIO	ALTO	PZA	TOTAL
		PIEZA 1				1.00	1.00
		PIEZA 2				1.00	1.00
		PIEZA 3				1.00	1.00
		PIEZA 4				1.00	1.00
		PIEZA 5				1.00	1.00
		PIEZA 6				1.00	1.00
		PIEZA 7				1.00	1.00
		PIEZA 8				1.00	1.00
		PIEZA 9				1.00	1.00
		PIEZA 10				1.00	1.00
		PIEZA 11				1.00	1.00
		PIEZA 12				1.00	1.00
		PIEZA 13				1.00	1.00
<b>TOTAL DEL CONCEPTO</b>							<b>13.00</b>



CALLE TENOCHITLA

FIRMAS  
 CONTRATISTA  
 Ing. Rodolfo Navarro Ibarra

JEFE DE CONTROL Y SUPERVISION DE OBRA PÚBLICA  
 ING. JOSE DAVID DAMIAN RIOS



# H. AYUNTAMIENTO DE ZAPOTLÁN EL GRANDE

## DIRECCION DE OBRAS PUBLICAS

### NUMEROS GENERADORES

OBRA:	CONSTRUCCION DE PARQUE EN LA COLONIA JARDINES DE ZAPOTLAN	RECURSO	PROGRAMA FORTALECIMIENTO FINANCIERO PARA LA INVERSION 2018, CONVENIO C
UBICACIÓN:	CIUDAD GUZMAN	ESTIMACIÓN:	2
CONTRATISTA:	Ing. Rodolfo Navarro Ibarra	FECHA:	23 DE NOVIEMBRE DE 2018
No. CONTRATO:	DOP/FFIC/2018-03/022	PERIODO:	27 DE OCTUBRE AL 23 DE NOVIEMBRE DE 2018
		ELABORÓ:	ING. RODOLFO NAVARRO IBARRA
		No. OBRA:	S/N

**HOJA: 46 DE 64**

CLAVE	CONCEPTO	MOBILIARIO	UNIDAD
JAR-36	ASADOR DE 1.0X0.60X0.97 M. CONSTRUIDO A BASE DE MURO DE LADRILLO DE 14 CM APARENTE. ASENTADO Y JUNTEADO CON MORTERO CEMENTO ARENA PROPORCIÓN 1:4.		PZA

**UBICACIÓN**

CAD.	REFERENCIA	LARGO PROMEDIO	ANCHO PROMEDIO	ALTO	PZA	TOTAL
	PIEZA 1				1.00	1.00
	PIEZA 2				1.00	1.00
<b>TOTAL DEL CONCEPTO</b>						<b>2.00</b>



CONTRATISTA  
Ing. Rodolfo Navarro Ibarra

JEFE DE CONTROL Y SUPERVISACION DE OBRA PÚBLICA  
ING. JOSE DAVID DAMIAN RIOS



# H. AYUNTAMIENTO DE ZAPOTLAN EL GRANDE

## DIRECCION DE OBRAS PUBLICAS

### NUMEROS GENERADORES

OBRA:	CONSTRUCCION DE PARQUE EN LA COLONIA JARDINES DE ZAPOTLAN	RECURSO	PROGRAMA FORTALECIMIENTO FINANCIERO PARA LA INVERSION 2018. CONVENIO C
UBICACION:	CIUDAD GUZMAN	ESTIMACION:	2
CONTRATISTA:	Ing. Rodolfo Navarro Ibarra	FECHA:	23 DE NOVIEMBRE DE 2018
No. CONTRATO:	DOP/FFIC/2018-03/022	PERIODO:	27 DE OCTUBRE AL 23 DE NOVIEMBRE DE 2018
		ELABORÓ:	ING. RODOLFO NAVARRO IBARRA
		No. OBRA:	S/N

HOJA: 47 DE 64

CLAVE	CONCEPTO	MOBILIARIO	UNIDAD
JAR-37	PLATAFORMA INFANTIL (SEGUN DISEÑO). LA ESTRUCTURA PRINCIPAL ESTÁ HECHA A BASE DE PTR DE 4"x4" CAL. 10; CON ESCALERA DE 1.20 X 4.00 M. (14 PELDAÑOS DE PERFIL TUBULAR DE 1.1/2" CED. 30); ÁREA DE RED DE 4.40 X 7.80 M. CON TEJIDO DE SOGA ANCLADA A ESTRUCTURA POR MEDIO DE ARGOLLAS DE 2" DE DIÁMETRO. SOLDADAS A ESTRUCTURA; INCLUYE ADEMÁS PLATAFORMA DE DESCANSO DE 3.50 X 4.00 M. CON LÁMINA DE ACERO ANTIDERRAPANTE. INCLUYE: PINTURA PARA HERRERIA COLOR SEGUN DISEÑO; ZAPATAS DE 0.40X0.40X0.70 DE CONCRETO F'C=200 KG/CM2.		PZA

UBICACIÓN	CAD.	REFERENCIA	LARGO PROMEDIO	ANCHO PROMEDIO	ALTO	PZA	TOTAL
		PLATAFORMA 1				1.00	1.00
							<b>TOTAL DEL CONCEPTO</b>



CONTRATISTA  
Ing. Rodolfo Navarro Ibarra

FIRMAS  
JEFE DE CONTROL Y SUPERVISION DE OBRA PUBLICA  
ING. JOSE DAVID DAMIAN RIOS



# H. AYUNTAMIENTO DE ZAPOTLAN EL GRANDE

## DIRECCION DE OBRAS PUBLICAS

### NUMEROS GENERADORES

OBRA:	CONSTRUCCION DE PARQUE EN LA COLONIA JARDINES DE ZAPOTLAN	RECURSO	PROGRAMA FORTALECIMIENTO FINANCIERO PARA LA INVERSION 2018. CONVENIO C
UBICACIÓN:	CIUDAD GUZMAN	ESTIMACIÓN:	2
CONTRATISTA:	Ing. Rodolfo Navarro Ibarra	FECHA:	23 DE NOVIEMBRE DE 2018
No. CONTRATO:	DOP/FFIC/2018-03/022	PERIODO:	27 DE OCTUBRE AL 23 DE NOVIEMBRE DE 2018
		ELABORÓ:	ING. RODOLFO NAVARRO IBARRA
		No. OBRA:	S/N

HOJA: 48 DE 64

CLAVE	CONCEPTO	MOBILIARIO	UNIDAD
JAR-38	BANCA CON MEDIDAS DE (2.00X0.40X0.55) MTS., A BASE DE BLOQUE DE CEMENTO (1.0X1.4X28) CMS. ASENTADO Y JUNTADO CON MORTERO CALHIDRA-ARENA-CEMENTO PROP: 1:3, INCLUYE: TRAZO, NIVELACION, EXCAVACION, CADENAS, CASTILLOS, RELLENO, COMPACTACION LOSA DE CONCRETO, APLANADO Y COLOCACION DE PERFIL RECTANGULAR.		PZA

UBICACIÓN	CAD.	REFERENCIA	LARGO PROMEDIO	ANCHO PROMEDIO	ALTO	PZA	TOTAL
		BANCA 1				1.00	1.00
		BANCA 2				1.00	1.00
<b>TOTAL DEL CONCEPTO</b>							<b>2.00</b>

FIRMAS  
JEFE DE CONTROL Y SUPERVISION DE OBRA PUBLICA

CONTRATISTA  
Ing. Rodolfo Navarro Ibarra

ING. JOSÉ DAVID DAMIAN RÍOS



DIRECCION DE OBRAS PUBLICAS



# H. AYUNTAMIENTO DE ZAPOTLÁN EL GRANDE

## DIRECCION DE OBRAS PUBLICAS

### NUMEROS GENERADORES

OBRA:	CONSTRUCCION DE PARQUE EN LA COLONIA JARDINES DE ZAPOTLAN	RECURSO:	PROGRAMA FORTALECIMIENTO FINANCIERO PARA LA INVERSION 2018, CONVENIO C
UBICACIÓN:	CIUDAD GUZMAN	ESTIMACIÓN:	2
CONTRATISTA:	Ing. Rodolfo Navarro Ibarra	FECHA:	23 DE NOVIEMBRE DE 2018
No. CONTRATO:	DOP/FFIC/2018-03/022	PERIODO:	27 DE OCTUBRE AL 23 DE NOVIEMBRE DE 2018
		ELABORÓ:	ING. RODOLFO NAVARRO IBARRA
		No. OBRA:	S/N

**HOJA: 49 DE 64**

CLAVE	CONCEPTO	ÁREAS VERDES	UNIDAD
JAR-39	PASTO EN ROLLO SAN AGUSTÍN CON CAPA DE TIERRA VEGETAL DE 10 CM. DE ESPESOR. INCLUYE SUMINISTRO DE MATERIALES, ACARREOS, HERRAMIENTA, EQUIPO, MANO DE OBRA Y TODO LO NECESARIO PARA SU CORRECTA EJECUCIÓN.		M2

CAD.	REFERENCIA	LARGO PROMEDIO	ANCHO PROMEDIO	ALTO	PZA	TOTAL
	A1	2.00	1.50			3.00
	A2	2.00	1.50			3.00
	A3	4.00	1.50			6.00
	A4	2.00	1.50			3.00
	A5	2.00	1.50			3.00
	A6	2.00	1.50			3.00
	A7	2.00	1.50			3.00
	A8	2.00	1.50			3.00
	A9	2.00	1.50			3.00
	A10	2.00	1.50			3.00
	A11	2.00	1.50			3.00
	A12	3.90	3.60			14.04
	A13	16.31	0.40			6.52
	A14	1.71	0.40			0.68
	<b>TOTAL HOJA 1</b>					<b>57.24</b>



CONTRATISTA



Ing. Rodolfo Navarro Ibarra

FIRMAS

JEFE DE CONTROL Y SUPERVISION DE OBRA PUBLICA

ING. JOSE DAVID CAMIAN RIOS



# H. AYUNTAMIENTO DE ZAPOTLÁN EL GRANDE

## DIRECCION DE OBRAS PUBLICAS

### NUMEROS GENERADORES

OBRA:	CONSTRUCCION DE PARQUE EN LA COLONIA JARDINES DE ZAPOTLAN	RECURSO:	PROGRAMA FORTALECIMIENTO FINANCIERO PARA LA INVERSION 2018, CONVENIO C
UBICACION:	CIUDAD GUZMAN	ESTIMACION:	2
CONTRATISTA:	Ing. Rodolfo Navarro Ibarra	FECHA:	23 DE NOVIEMBRE DE 2018
No. CONTRATO:	DOP/FFIC/2018-03/022	PERIODO:	27 DE OCTUBRE AL 23 DE NOVIEMBRE DE 2018
		ELABORÓ:	ING. RODOLFO NAVARRO IBARRA
		No. OBRA:	S/N

HOJA: 50 DE 64

CLAVE	CONCEPTO	ÁREAS VERDES	UNIDAD
JAR-42	OLIVO NEGRO (ÁRBOL DE 4 A 5 M. DE ALTURA). INCLUYE LLUVIA SÓLIDA Y ENRAIZADOR AGREGADOS A LA TIERRA DE ENCINO, PLANTACIÓN, HERRAMIENTA Y MANO DE OBRA.		PZA

UBICACIÓN	CAD.	REFERENCIA	LARGO PROMEDIO	ANCHO PROMEDIO	ALTO	PZA	TOTAL
		ÁRBOL 1				1.00	1.00
		ÁRBOL 2				1.00	1.00
		ÁRBOL 3				1.00	1.00
		ÁRBOL 4				1.00	1.00
		ÁRBOL 5				1.00	1.00
		ÁRBOL 6				1.00	1.00
						<b>TOTAL HOJA 1</b>	<b>6.00</b>

FIRMAS  
 CONTRATISTA:   
 Ing. Rodolfo Navarro Ibarra  
 JEFE DE CONTROL Y SUPERVISIÓN DE OBRA PÚBLICA  
 ING. JOSE DAVID DAMIAN RIOS





# H. AYUNTAMIENTO DE ZAPOTLÁN EL GRANDE

## DIRECCION DE OBRAS PUBLICAS

### NUMEROS GENERADORES

OBRA:	CONSTRUCCION DE PARQUE EN LA COLONIA JARDINES DE ZAPOTLAN	RECURSO	PROGRAMA FORTALECIMIENTO FINANCIERO PARA LA INVERSION 2018, CONVENIO C
UBICACIÓN:	CIUDAD GUZMAN	ESTIMACIÓN:	2
CONTRATISTA:	Ing. Rodolfo Navarro Ibarra	FECHA:	23 DE NOVIEMBRE DE 2018
No. CONTRATO:	DOP/FFIC/2018-03/022	PERIODO:	27 DE OCTUBRE AL 23 DE NOVIEMBRE DE 2018
		ELABORÓ:	ING. RODOLFO NAVARRO IBARRA
		No. OBRA:	S/N

**HOJA: 51 DE 64**

CLAVE	CONCEPTO	LUMINARIAS	UNIDAD
JAR-44	LUMINARIA ALTAIR PUNTA POSTE ARQUITECTÓNICA IK-10 24 LED 54 w 120-277v 4000° K. COLOR GRIS MARCA SIMON. INCLUYE SUMINISTRO DE MATERIALES, EXCAVACIONES, INSTALACIÓN DE DUCTO Y CABLEADO, INSTALACIÓN DE REGISTRO DE CONCRETO PRECOLADO DE 40 X 40 X 60 CM. CON CAMA DE 5 CM. DE ESPESOR DE GRAVA DE 3/4" Y VARILLA COPPER WELD DE 5/8" X 1.5 M; POSTE CÓNICO CIRCULAR DE ACERO DE 4 M. DE ALTURA MARCA PEC PUEBLA (ACABADO CON PINTURA PARA HERRERIA EN COLOR INDICADO) ANCLADO A DADO DE CONCRETO FC-250 KG/CM2 DE 0.60 X 0.60 X 1.00 CON JUEGO DE 4 ANCLAS 3/4" X 0.75 M. ARMADAS MARCA PEC PUEBLA, HERRAMIENTAS, EQUIPO Y MANO DE OBRA.		PZA

UBICACIÓN	CAD.	REFERENCIA	LARGO PROMEDIO	ANCHO PROMEDIO	ALTO	PZA	TOTAL
		L1				1.00	1.00
		L2				1.00	1.00
		L3				1.00	1.00
		L4				1.00	1.00
		L5				1.00	1.00
		L6				1.00	1.00
		L7				1.00	1.00
		L8				1.00	1.00
		L9				1.00	1.00
<b>TOTAL DEL CONCEPTO</b>						<b>9.00</b>	<b>9.00</b>

FIRMAS  
 CONTRATISTA:   
 Ing. Rodolfo Navarro Ibarra  
 JEFE DE CONTROL Y SUPERVISIÓN DE OBRA PÚBLICA  
 ING. JOSÉ DAVID BAMIÁN RÍOS





# H. AYUNTAMIENTO DE ZAPOTLÁN EL GRANDE

## DIRECCION DE OBRAS PUBLICAS

### NUMEROS GENERADORES

OBRA:	CONSTRUCCION DE PARQUE EN LA COLONIA JARDINES DE ZAPOTLAN	RECURSO	PROGRAMA FORTALECIMIENTO FINANCIERO PARA LA INVERSION 2018, CONVENIO C
UBICACIÓN:	CIUDAD GUZMAN	ESTIMACIÓN:	2
CONTRATISTA:	Ing. Rodolfo Navarro Ibarra	FECHA:	23 DE NOVIEMBRE DE 2018
No. CONTRATO:	DOP/FFIC/2018-03/022	PERIODO:	27 DE OCTUBRE AL 23 DE NOVIEMBRE DE 2018
		ELABORÓ:	ING. RODOLFO NAVARRO IBARRA
		No. OBRA:	S/N

HOJA: 52 DE 64

CLAVE	CONCEPTO	UNIDAD
JAR-45	REGISTRO DE CONCRETO PRECOLADO DE 40 X 40 X 60 CM. INCLUYE VARILLA COPPER WELD DE 5/8" X 1.5 M. Y CONECTOR PARA VARILLA. INCLUYE ADEMÁS SUMINISTRO DE MATERIALES, HERRAMIENTA Y MANO DE OBRA.	<b>PZA</b>

UBICACIÓN	CAD.	REFERENCIA	LARGO PROMEDIO	ANCHO PROMEDIO	ALTO	PZA	TOTAL
<p style="text-align: center;">CALLE TENOCHTILA</p>		REGISTRO				1.00	1.00
<b>TOTAL DEL CONCEPTO</b>							<b>1.00</b>

FIRMAS  
 CONTRATISTA   
 JEFE DE CONTROL Y SUPERVISION DE OBRA PÚBLICA  
 ING. JOSE DAVID DAMIAN RIOS



# H. AYUNTAMIENTO DE ZAPOTLÁN EL GRANDE

## DIRECCION DE OBRAS PUBLICAS

### NUMEROS GENERADORES

OBRA:	CONSTRUCCION DE PARQUE EN LA COLONIA JARDINES DE ZAPOTLAN	RECURSO	PROGRAMA FORTALECIMIENTO FINANCIERO PARA LA INVERSION 2018. CONVENIO C
UBICACION:	CIUDAD GUZMAN	ESTIMACION:	2
CONTRATISTA:	Ing. Rodolfo Navarro Ibarra	FECHA:	23 DE NOVIEMBRE DE 2018
No. CONTRATO:	DOP/FFIC/2018-03/022	PERIODO:	27 DE OCTUBRE AL 23 DE NOVIEMBRE DE 2018
		ELABORÓ:	ING. RODOLFO NAVARRO IBARRA
		No. OBRA:	S/N

HOJA: 53 DE 64

CLAVE	CONCEPTO	LUMINARIAS	UNIDAD
JAR-46	LÁMPARA EN FORMA DE GOTA TEJIDA CON MIMBRE. INCLUYE FOCO AHORRADOR (LED) DE 23 W, SUMINISTRO DE MATERIALES, HERRAMIENTA Y MANO DE OBRA, INSTALACIÓN DE POLIDUCTO PAD CORRUGADO 3/4", CABLE XLP 1-1 CAL. 6 Y CABLE USO RUDO 2X12. INCLUYE MATERIALES, HERRAMIENTA Y MANO DE OBRA.		PZA

UBICACIÓN	CAD.	REFERENCIA	LARGO PROMEDIO	ANCHO PROMEDIO	ALTO	PZA	TOTAL
<p style="text-align: center;">CALLE TENOCHITLA</p>		LG-1				1.00	1.00
		LG-2				1.00	1.00
		LG-3				1.00	1.00
		LG-4				1.00	1.00
		LG-5				1.00	1.00
		LG-6				1.00	1.00
		LG-7				1.00	1.00
		LG-8				1.00	1.00
<b>TOTAL DEL CONCEPTO</b>							<b>8.00</b>

FIRMAS  
 CONTRATISTA:   
 JEFE DE CONTROL Y SUPERVISIÓN DE OBRA PÚBLICA:   
 Ing. Rodolfo Navarro Ibarra  
 ING. JOSE DAVID DAMIAN RIOS

# H. AYUNTAMIENTO DE ZAPOTLÁN EL GRANDE

## DIRECCION DE OBRAS PUBLICAS



### NUMEROS GENERADORES

OBRA:	CONSTRUCCION DE PARQUE EN LA COLONIA JARDINES DE ZAPOTLAN	RECURSO:	PROGRAMA FORTALECIMIENTO FINANCIERO PARA LA INVERSION 2018. CONVENIO C
UBICACIÓN:	CIUDAD GUZMAN	ESTIMACIÓN:	2
CONTRATISTA:	Ing. Rodolfo Navarro Ibarra	FECHA:	23 DE NOVIEMBRE DE 2018
No. CONTRATO:	DOP/FFIC/2018-03/022	PERIODO:	27 DE OCTUBRE AL 23 DE NOVIEMBRE DE 2018
		ELABORÓ:	ING. RODOLFO NAVARRO IBARRA
		No. OBRA:	S/N

**HOJA: 54 DE 64**

CLAVE	CONCEPTO	UNIDAD
FUS1-0119	LIMPIEZA FINAL DE OBRA.	M2

CAD.	REFERENCIA	LARGO PROMEDIO	ANCHO PROMEDIO	ALTO	PZA	TOTAL
	ÁREA 1	31.99	9.13			292.07
	ÁREA 2	12.94	12.28			158.90
	ÁREA 3	21.15	15.85			335.23
	ÁREA 4	10.75	1.50			16.13
	ÁREA 5	33.24	27.73			921.75
<b>TOTAL HOJA 1</b>						<b>1774.08</b>

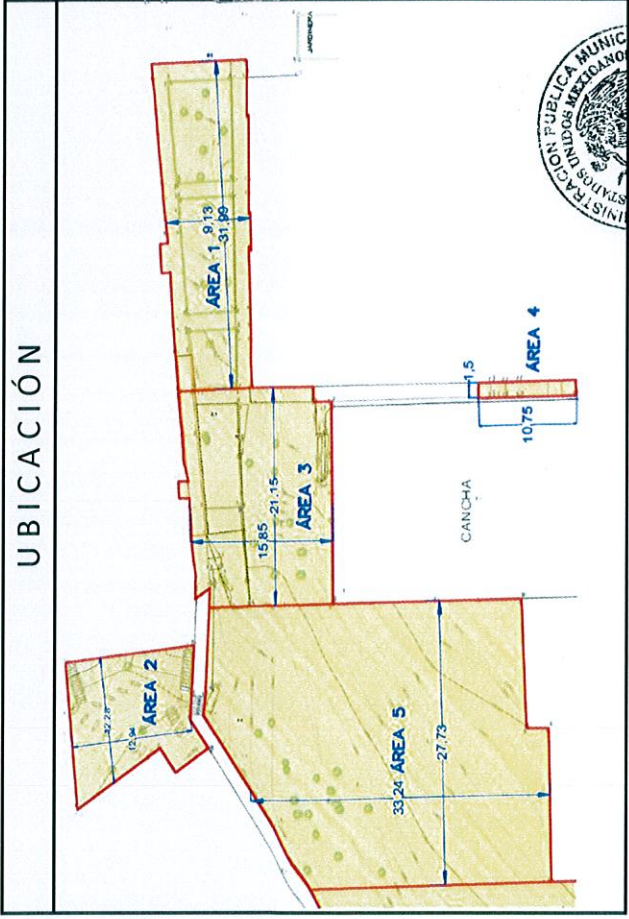

CONTRATISTA  
Ing. Rodolfo Navarro Ibarra

FIRMAS  
JEFE DE CONTROL Y SUPERVISIÓN DE OBRA PÚBLICA  
ING. JOSE DAVID DAMIAN RIOS



# H. AYUNTAMIENTO DE ZAPOTLAN EL GRANDE

## DIRECCION DE OBRAS PUBLICAS



### NUMEROS GENERADORES

OBRA:	CONSTRUCCION DE PARQUE EN LA COLONIA JARDINES DE ZAPOTLAN	RECURSO	PROGRAMA FORTALECIMIENTO FINANCIERO PARA LA INVERSION 2018. CONVENIO C
UBICACIÓN:	CIUDAD GUZMAN	ESTIMACIÓN:	2
CONTRATISTA:	Ing. Rodolfo Navarro Ibarra	FECHA:	23 DE NOVIEMBRE DE 2018
No. CONTRATO:	DOP/FFIC/2018-03/022	PERIODO:	27 DE OCTUBRE AL 23 DE NOVIEMBRE DE 2018
		ELABORÓ:	ING. RODOLFO NAVARRO IBARRA
		No. OBRA:	S/N

**HOJA: 56 DE 64**

CLAVE	CONCEPTO	LIMPIEZA FINAL	UNIDAD
FUS1-0119	LIMPIEZA FINAL DE OBRA.		M2

CAD.	REFERENCIA	LARGO PROMEDIO	ANCHO PROMEDIO	ALTO	PZA	TOTAL
	ÁREA 9	9.76	5.93			57.88
	ÁREA 10	4.50	2.29			10.31
	ÁREA 11	5.93	2.75			16.31
	ÁREA 12	10.03	5.91			59.28
<b>TOTAL DE LA HOJA</b>						<b>143.78</b>

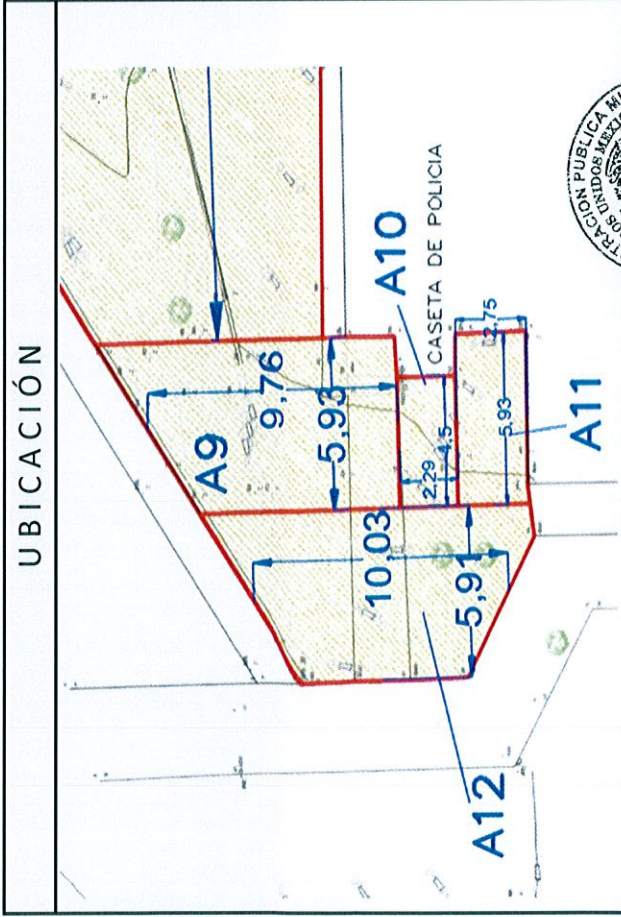

FIRMAS

JEFE DE CONTROL Y SUPERVISIÓN DE OBRA PÚBLICA

CONTRATISTA

Ing. Rodolfo Navarro Ibarra

ING. JOSE DAVID DAMIAN RIOS





# H. AYUNTAMIENTO DE ZAPOTLÁN EL GRANDE

## DIRECCION DE OBRAS PUBLICAS

### NUMEROS GENERADORES

OBRA:	CONSTRUCCION DE PARQUE EN LA COLONIA JARDINES DE ZAPOTLAN	RECURSO:	PROGRAMA FORTALECIMIENTO FINANCIERO PARA LA INVERSION 2018, CONVENIO C
UBICACIÓN:	CIUDAD GUZMAN	ESTIMACIÓN:	2
CONTRATISTA:	Ing. Rodolfo Navarro Ibarra	FECHA:	23 DE NOVIEMBRE DE 2018
No. CONTRATO:	DOP/FFIC/2018-03/022	PERIODO:	27 DE OCTUBRE AL 23 DE NOVIEMBRE DE 2018
		ELABORÓ:	ING. RODOLFO NAVARRO IBARRA
		No. OBRA:	S/N

**HOJA: 58 DE 64**

CLAVE	CONCEPTO	PRELIMINARES	UNIDAD
PE-2	PISO DE CONCRETO F'c=150 KG/CM2 REFORZADO CON MALLA ELECTROSOLDADA 6/6-10/10 CON UN ESPESOR DE 8 CMS. TERMINADO ESTAMPADO CON MOLDE CANTERA REAL 8(A/MO408), COLOR ENDURECEDOR, DESMOLDANTE, TERMINADO CON SELLADOR ACRILICO 25% SOLIDOS. INCLUYE: ACARREOS, VACIADO, DESPERDICIO, Y EQUIPO		M2

CAD.	REFERENCIA	LARGO PROMEDIO	ANCHO PROMEDIO	ALTO	PZA	TOTAL
	L1	0.97	1.22			1.18
	L2	4.38	1.50			6.57
	L3	3.48	1.50			5.22
	L4	2.57	1.50			3.86
	L5	2.12	1.50			3.18
	L6	1.85	0.50			0.93
	L7	1.30	2.00			2.60
	L8	2.00	1.55			3.10
	L9	2.00	1.50			3.00
	L10	2.00	1.48			2.96
	L11	2.65	2.00			5.30
	L12	1.23	1.16			1.43
	L13	2.00	1.50			3.00
	L14	3.00	2.00			6.00
	L15	2.80	2.00			5.60
	L16	4.00	1.50			6.00
					<b>TOTAL HOJA 1</b>	<b>59.93</b>

### UBICACIÓN

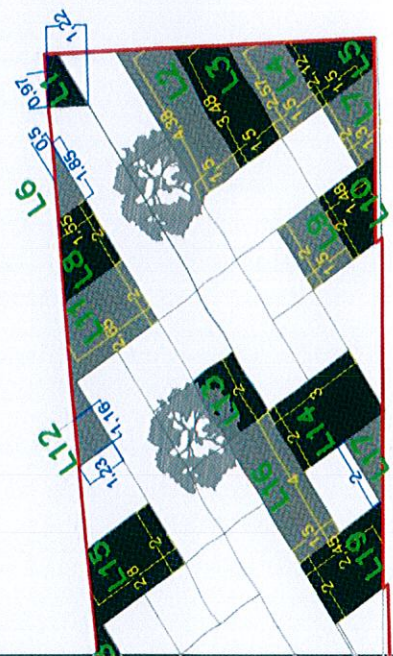

CONTRATISTA  
Ing. Rodolfo Navarro Ibarra

FIRMAS  
JEFE DE CONTROL Y SUPERVISION DE OBRA PUBLICA

ING. JOSE DAVID DAMIAN RIOS

DIRECCION DE OBRAS PUBLICAS



# H. AYUNTAMIENTO DE ZAPOTLÁN EL GRANDE

## DIRECCION DE OBRAS PUBLICAS

### NUMEROS GENERADORES

OBRA:	CONSTRUCCION DE PARQUE EN LA COLONIA JARDINES DE ZAPOTLAN	RECURSO	PROGRAMA FORTALECIMIENTO FINANCIERO PARA LA INVERSION 2018, CONVENIO C
UBICACIÓN:	Ciudad Guzman	ESTIMACIÓN:	2
CONTRATISTA:	Ing. Rodolfo Navarro Ibarra	FECHA:	23 DE NOVIEMBRE DE 2018
No. CONTRATO:	DOP/FFIC/2018-03/022	PERIODO:	27 DE OCTUBRE AL 23 DE NOVIEMBRE DE 2018
		ELABORÓ:	ING. RODOLFO NAVARRO IBARRA
		No. OBRA:	S/N

**HOJA: 59 DE 64**

CLAVE	CONCEPTO	UNIDAD
PE-2	PISO DE CONCRETO F'c=150 KG/CM2 REFORZADO CON MALLA ELECTROSOLDADA 6/6-10/10 CON UN ESPESOR DE 8 CMS. TERMINADO ESTAMPADO CON MOLDE CANTERA REAL B(A/MO40B), COLOR ENDURECEDOR, DESMOLDANTE, TERMINADO CON SELLADOR ACRILICO 25% SOLIDOS. INCLUYE: ACARREOS, VACIADO, DESPERDICIO, Y EQUIPO	M2

CAD.	REFERENCIA	LARGO PROMEDIO	ANCHO PROMEDIO	ALTO	PZA	TOTAL
	L17	2.00	0.81			1.62
	L18	2.47	2.24			5.53
	L19	2.45	2.00			4.90
	L20	5.83	1.50			8.75
	L21	2.0	1.50			3.00
	L22	2.73	2.00			5.46
	L23	4.00	1.37			5.48
	L24	6.00	1.50			9.00
	L25	2.00	1.50			3.00
	L26	2.00	1.50			3.00
	L27	5.28	1.50			7.92
	L28	2.93	1.50			4.40
	L29	2.94	2.00			5.88
	L30	4.00	1.50			6.00
	L31	6.00	1.50			9.00
	L32	3.61	1.50			5.42
<b>TOTAL DE LA HOJA</b>						<b>88.36</b>

  
 CONTRATISTA: 
  
 Ing. Rodolfo Navarro Ibarra

FIRMAS: 
  
 JEFE DE CONTROL Y SUPERVISION DE OBRA PÚBLICA

ING. JOSE DAVID DAMIAN RIOS





# H. AYUNTAMIENTO DE ZAPOTLÁN EL GRANDE

## DIRECCION DE OBRAS PUBLICAS

### NUMEROS GENERADORES

OBRA:	CONSTRUCCION DE PARQUE EN LA COLONIA JARDINES DE ZAPOTLAN	RECURSO	PROGRAMA FORTALECIMIENTO FINANCIERO PARA LA INVERSION 2018, CONVENIO C
UBICACIÓN:	CIUDAD GUZMAN	ESTIMACIÓN:	2
CONTRATISTA:	Ing. Rodolfo Navarro Ibarra	FECHA:	23 DE NOVIEMBRE DE 2018
No. CONTRATO:	DOP/FFIC/2018-03/022	PERIODO:	27 DE OCTUBRE AL 23 DE NOVIEMBRE DE 2018
		ELABORÓ:	ING. RODOLFO NAVARRO IBARRA
		No. OBRA:	S/N

**HOJA: 60 DE 64**

CLAVE	CONCEPTO	UNIDAD
PE-2	PISO DE CONCRETO FC-150 KG/CM2 REFORZADO CON MALLA ELECTROSOLDADA 6/6-10/10 CON UN ESPESOR DE 8 CMS. TERMINADO ESTAMPADO CON MOLDE CANTERA REAL B(A/MO40B), COLOR ENDURECEDOR, DESMOLDANTE, TERMINADO CON SELLADOR ACRILICO 25% SOLIDOS. INCLUYE: ACARREOS, VAGIADO, DESPERDICIO, Y EQUIPO	M2

CAD.	REFERENCIA	LARGO PROMEDIO	ANCHO PROMEDIO	ALTO	PZA	TOTAL	PRELIMINARES	
							UBICACIÓN	UNIDAD
	L33	2.00	1.82					
	L34	2.74	2.00					
	L35	4.00	1.50					
	L36	3.11	2.00					
	L37	2.95	2.00					
	L38	2.00	1.50					
	L39	3.97	2.00					
	L40	2.08	1.70					
						<b>TOTAL DE LA HOJA</b>	<b>41.72</b>	



CONTRATISTA  
  
 Ing. Rodolfo Navarro Ibarra

FIRMAS  
  
 JEFE DE CONTROL Y SUPERVISION DE OBRA PÚBLICA

ING. JOSE DAVID DAMIAN RIOS

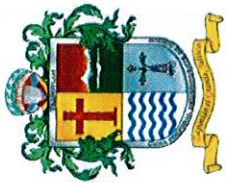

# H. AYUNTAMIENTO DE ZAPOTLÁN EL GRANDE

## DIRECCIÓN DE OBRAS PÚBLICAS

### NUMEROS GENERADORES

<b>OBRA:</b>	CONSTRUCCION DE PARQUE EN LA COLONIA JARDINES DE ZAPOTLAN	RECURSO	PROGRAMA FORTALECIMIENTO FINANCIERO PARA LA INVERSION 2018. CONVENIO C
<b>UBICACIÓN:</b>	CIUDAD GUZMAN	<b>ESTIMACIÓN:</b>	2
<b>CONTRATISTA:</b>	Ing. Rodolfo Navarro Ibarra	<b>FECHA:</b>	23 DE NOVIEMBRE DE 2018
<b>No. CONTRATO:</b>	DOP/FFIC/2018-03/022	<b>PERIODO:</b>	27 DE OCTUBRE AL 23 DE NOVIEMBRE DE 2018
<b>HOJA: 61 DE 64</b>		<b>ELABORÓ:</b>	ING. RODOLFO NAVARRO IBARRA
		<b>No. OBRA:</b>	S/N

CLAVE	CONCEPTO	UNIDAD
PE-2	PISO DE CONCRETO F'c=150 KG/CM2 REFORZADO CON MALLA ELECTROSOLDADA 6/6-10/10 CON UN ESPESOR DE 8 CMS. TERMINADO ESTAMPADO CON MOLDE CANTERA REAL (BAM040B), COLOR ENDURECEDOR, DESMOLDANTE, TERMINADO CON SELLADOR ACRILICO 25% SOLIDOS. INCLUYE: ACARREOS, VACIADO, DESPERDICIO, Y EQUIPO	M2

CAD.	REFERENCIA	LARGO PROMEDIO	ANCHO PROMEDIO	ALTO	PZA	TOTAL
	L41	4.12	2.36			9.72
	L42	2.00	1.50			3.00
	L43	3.00	2.00			6.00
	L44	6.41	1.50			9.62
	L45	2.52	2.04			5.14
	L46	1.82	1.06			1.93
	L47	3.78	1.50			5.67
	L48	3.00	1.50			4.50
	L49	3.00	2.00			6.00
	L50	2.42	1.50			3.63
	L51	3.45	1.50			5.18
<b>TOTAL DE LA HOJA</b>						<b>60.39</b>

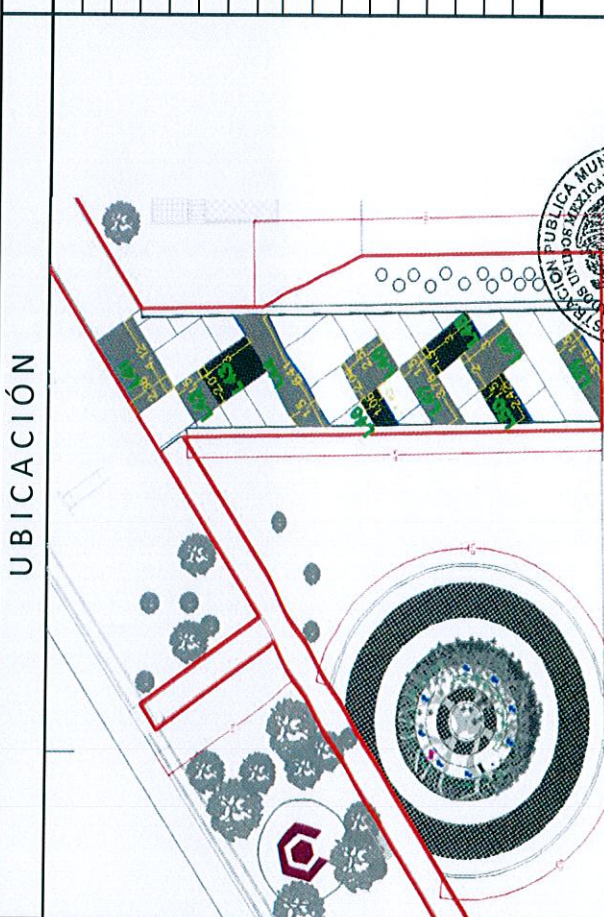

FIRMAS  
JEFE DE CONTROL Y SUPERVISION DE OBRA PUBLICA

CONTRATISTA  
Ing. Rodolfo Navarro Ibarra

ING. JOSÉ DAVID DAMIAN RIOS

DIRECCION DE OBRAS PUBLICAS



# H. AYUNTAMIENTO DE ZAPOTLÁN EL GRANDE

## DIRECCION DE OBRAS PUBLICAS

### NUMEROS GENERADORES

OBRA:	CONSTRUCCION DE PARQUE EN LA COLONIA JARDINES DE ZAPOTLAN	RECURSO:	PROGRAMA FORTALECIMIENTO FINANCIERO PARA LA INVERSION 2018, CONVENIO C
UBICACION:	CIUDAD GUZMAN	ESTIMACION:	2
CONTRATISTA:	Ing. Rodolfo Navarro Ibarra	FECHA:	23 DE NOVIEMBRE DE 2018
No. CONTRATO:	DOP/FFIC/2018-03/022	PERIODO:	27 DE OCTUBRE AL 23 DE NOVIEMBRE DE 2018
		ELABORÓ:	ING. RODOLFO NAVARRO IBARRA
		No. OBRA:	S/N

HOJA: 62 DE 64

CLAVE	CONCEPTO	PRECIOS EXTRAORDINARIOS	UNIDAD
FUS1-0119	LIMPIEZA FINAL DE OBRA.		M2

UBICACIÓN	CAD.	REFERENCIA	LARGO	ANCHO	ALTO	PZA	TOTAL	
		TOTAL HOJA 1					59.93	
		TOTAL HOJA 2					88.36	
		TOTAL HOJA 3					41.72	
		TOTAL HOJA 4					60.39	
							<b>TOTAL CONCEPTO</b>	<b>250.40</b>



DIRECCION DE OBRAS PUBLICAS

CONTRATISTA  
Ing. Rodolfo Navarro Ibarra

FIRMAS  
JEFE DE CONTROL Y SUPERVISION DE OBRA PUBLICA

ING. JOSE DAVID BAMIAN RIOS



# H. AYUNTAMIENTO DE ZAPOTLÁN EL GRANDE

## DIRECCION DE OBRAS PUBLICAS

### NUMEROS GENERADORES

OBRA:	CONSTRUCCION DE PARQUE EN LA COLONIA JARDINES DE ZAPOTLAN		RECURSO	PROGRAMA FORTALECIMIENTO FINANCIERO PARA LA INVERSION 2018, CONVENIO C
UBICACIÓN:	CIUDAD GUZMAN		ESTIMACIÓN:	1
CONTRATISTA:	Ing. Rodolfo Navarro Ibarra		FECHA:	23 DE NOVIEMBRE DE 2018
No. CONTRATO:	DOP/FFIC/2018-03/022		PERIODO:	27 DE OCTUBRE AL 23 DE NOVIEMBRE DE 2018
			ELABORO:	ING. RODOLFO NAVARRO IBARRA
			No. OBRA:	S/N

HOJA: 63 DE 64

CLAVE	CONCEPTO	PRELIMINARES	UNIDAD
PE-5	CONSTRUCCION DE CANAL RECTANGULAR DE 60 CMS DE ANCHO Y 26 CMS DE ALTURA, PLANTILLA DE 10 CMS DE ESPESOR HECHA DE CONCRETO F'c=150 KG/CM2 ELABORADO EN OBRA, LATERALES HECHOS DE MURO DE BLOCK DE 14 CMS DE ESPESOR, CON APLANADO EN CARA INTERIOR Y EMBOQUILLADO EN LOS EXTREMOS SUPERIORES DE LAS CONTENIONES LATERALES; INCLUYE:EXCAVACION A MANO, MATERIALES, MANO DE OBRA Y HERRAMIENTAS.		M

UBICACIÓN	CAD.	REFERENCIA	LARGO PROMEDIO	ANCHO PROMEDIO	ALTO	PZA	TOTAL
		L1	16.50				16.50
<b>TOTAL DEL CONCEPTO</b>							<b>16.50</b>



CONTRATISTA  
Ing. Rodolfo Navarro Ibarra

FIRMAS  
JEFE DE CONTROL Y SUPERVISION DE OBRA PÚBLICA

ING. JOSE DAVID DAMIAN RIOS



# H. AYUNTAMIENTO DE ZAPOTLÁN EL GRANDE

## DIRECCION DE OBRAS PUBLICAS

### NUMEROS GENERADORES

OBRA:	CONSTRUCCION DE PARQUE EN LA COLONIA JARDINES DE ZAPOTLAN	RECURSO:	PROGRAMA FORTALECIMIENTO FINANCIERO PARA LA INVERSION 2018. CONVENIO C
UBICACIÓN:	Ciudad Guzman	ESTIMACIÓN:	1
CONTRATISTA:	Ing. Rodolfo Navarro Ibarra	FECHA:	23 DE NOVIEMBRE DE 2018
No. CONTRATO:	DOP/FFIC/2018-03/022	PERIODO:	27 DE OCTUBRE AL 23 DE NOVIEMBRE DE 2018
		ELABORÓ:	ING. RODOLFO NAVARRO IBARRA
		No. OBRA:	S/N

HOJA: 64 DE 64

CLAVE	CONCEPTO	PRELIMINARES	UNIDAD
PE-6	CONSTRUCCION DE CANAL RECTANGULAR DE 39 CMS DE ANCHO Y 53 CMS DE ALTURA, PLANTILLA DE 10 CMS DE ESPESOR HECHA DE CONCRETO F'C=150 KG/CM2 ELABORADO EN OBRA, LATERALES HECHOS DE MURO DE BLOCK DE 14 CMS DE ESPESOR LADO SUR Y MURO DE BLOCK CON ESPESOR DE 10 CMS EN LADO NORTE, CON APLANADO EN CARA INTERIOR Y EMBOQUILLADO EN LOS EXTREMOS SUPERIORES DE LAS CONTENCIONES LATERALES. INCLUYE:EXCAVACION A MANO, MATERIALES, MANO DE OBRA Y HERRAMIENTAS.		M

UBICACIÓN	CAD.	REFERENCIA	LARGO PROMEDIO	ANCHO PROMEDIO	ALTO	PZA	TOTAL
		L1	72.24352				72.24352
<b>TOTAL DEL CONCEPTO</b>							<b>72.24352</b>



CONTRATISTA  
Ing. Rodolfo Navarro Ibarra

FIRMAS  
JEFE DE CONTROL Y SUPERVISOR DE OBRA PÚBLICA

ING. JOSE DAVID DAMIAN RIOS



# H. AYUNTAMIENTO DE ZAPOTLÁN EL GRANDE

## DIRECCION DE OBRAS PUBLICAS Y DESARROLLO URBANO

### FOTOGRAFIAS

OBRA:	CONSTRUCCION DE PARQUE EN LA COLONIA JARDINES DE ZAPOTLAN	RECURSO	PROGRAMA FORTALECIMIENTO FINANCIERO PARA LA INVERSION 2018, CONVENIO C
UBICACION:	CIUDAD GUZMAN	ESTIMACION:	2
CONTRATISTA:	Ing. Rodolfo Navarro Ibarra	FECHA:	23 DE NOVIEMBRE DE 2018
No. CONTRATO:	DOP/FFIC/2018-03/022	PERIODO:	27 DE OCTUBRE AL 23 DE NOVIEMBRE DE 2018
		ELABORÓ:	ING. RODOLFO NAVARRO IBARRA
		No. OBRA:	S/N

HOJA: 1 DE 36

CLAVE	CONCEPTO	PRELIMINARES	UNIDAD
FUS1-0024	DESMONTAJE DE CANCELERÍA METÁLICA DE HASTA 3.5 M. DE ALTURA. INCLUYE APILE DEL MATERIAL, HERRAMIENTA Y MANO DE OBRA.		M2



CONTRATISTA  
Ing. Rodolfo Navarro Ibarra

FIRMAS  
JEFE DE CONTROL Y SUPERVISION DE OBRA PUBLICA  
ING. JOSE DAVID DAMIAN RIOS



# H. AYUNTAMIENTO DE ZAPOTLÁN EL GRANDE

## DIRECCION DE OBRAS PUBLICAS Y DESARROLLO URBANO

### FOTOGRAFIAS

OBRA:	CONSTRUCCION DE PARQUE EN LA COLONIA JARDINES DE ZAPOTLAN	RECURSO	PROGRAMA FORTALECIMIENTO FINANCIERO PARA LA INVERSION 2018, CONVENIO C
UBICACIÓN:	CIUDAD GUZIMAN	ESTIMACIÓN:	2
CONTRATISTA:	Ing. Rodolfo Navarro Ibarra	FECHA:	23 DE NOVIEMBRE DE 2018
No. CONTRATO:	DOP/FFIC/2018-03/022	PERIODO:	27 DE OCTUBRE AL 23 DE NOVIEMBRE DE 2018
		ELABORÓ:	ING. RODOLFO NAVARRO IBARRA
		No. OBRA:	S/N

HOJA: 2 DE 36

CLAVE	CONCEPTO	PRELIMINARES	UNIDAD
FUS1-0006	DEVOLUCIÓN A MANO DE PISO DE CONCRETO DE 8 A 10 CM. DE ESPESOR. INCLUYE APILÉ DEL MATERIAL.		M2



FIRMAS  
JEFE DE CONTROL Y SUPERVISIÓN DE OBRA PÚBLICA

CONTRATISTA  
Ing. Rodolfo Navarro Ibarra

ING. JOSE DAVID DAMIAN RIOS

DIRECCION DE OBRAS PUBLICAS



**H. AYUNTAMIENTO DE ZAPOTLÁN EL GRANDE**  
**DIRECCION DE OBRAS PUBLICAS Y DESARROLLO URBANO**

**FOTOGRAFIAS**

OBRA:	CONSTRUCCION DE PARQUE EN LA COLONIA JARDINES DE ZAPOTLAN	RECURSO	PROGRAMA FORTALECIMIENTO FINANCIERO PARA LA INVERSION 2018, CONVENIO C
UBICACION:	CIUDAD GUZMAN	ESTIMACION:	2
CONTRATISTA:	Ing. Rodolfo Navarro Ibarra	FECHA:	23 DE NOVIEMBRE DE 2018
No. CONTRATO:	DOP/FFIC/2018-03/022	PERIODO:	27 DE OCTUBRE AL 23 DE NOVIEMBRE DE 2018
		ELABORÓ:	ING. RODOLFO NAVARRO IBARRA
		No. OBRA:	S/N

HOJA: 3 DE 36

CLAVE	CONCEPTO	PRELIMINARES	UNIDAD
FUS1-0005	DEMOLICIÓN DE MURO DE LADRILLO DE 15 CM DE ESPESOR. INCLUYE ACARREOS A 1RA ESTACIÓN, HERRAMIENTAS Y MANO DE OBRA.		M2



DIRECCION DE OBRAS PUBLICAS

*[Handwritten signature]*

CONTRATISTA  
 Ing. Rodolfo Navarro Ibarra

FIRMAS  
 JEFE DE CONTROL Y SUPERVISION DE OBRA PÚBLICA  
 ING. JOSE DAVID DAMIAN RIOS





# H. AYUNTAMIENTO DE ZAPOTLÁN EL GRANDE

## DIRECCION DE OBRAS PUBLICAS Y DESARROLLO URBANO

### FOTOGRAFIAS

OBRA:	CONSTRUCCION DE PARQUE EN LA COLONIA JARDINES DE ZAPOTLAN	RECURSO	PROGRAMA FORTALECIMIENTO FINANCIERO PARA LA INVERSION 2018, CONVENIO C
UBICACIÓN:	CIUDAD GUZMAN	ESTIMACIÓN:	2
CONTRATISTA:	Ing. Rodolfo Navarro Ibarra	FECHA:	23 DE NOVIEMBRE DE 2018
No. CONTRATO:	DOP/FFIC/2018-03/022	PERIODO:	27 DE OCTUBRE AL 23 DE NOVIEMBRE DE 2018
		ELABORÓ:	ING. RODOLFO NAVARRO IBARRA
		No. OBRA:	S/N

HOJA: 4 DE 36

CLAVE	CONCEPTO	PRELIMINARES	UNIDAD
FUS1-0056	DEMOLICION DE MURO O TABIQUE DE 25 CM DE ESPESOR. INCLUYE HERRAMIENTAS Y MANO DE OBRA.		M2



DIRECCION DE OBRAS PUBLICAS

CONTRATISTA  
Ing. Rodolfo Navarro Ibarra

FIRMAS  
JEFE DE CONTROL Y SUPERVISION DE OBRA PUBLICA

ING. JOSE DAVID DAMIAN RIOS



# H. AYUNTAMIENTO DE ZAPOTLÁN EL GRANDE

## DIRECCION DE OBRAS PUBLICAS Y DESARROLLO URBANO

### FOTOGRAFIAS

OBRA:	CONSTRUCCION DE PARQUE EN LA COLONIA JARDINES DE ZAPOTLAN	RECURSO	PROGRAMA FORTALECIMIENTO FINANCIERO PARA LA INVERSION 2018, CONVENIO C
UBICACION:	CIUDAD GUZMAN	ESTIMACION:	2
CONTRATISTA:	Ing. Rodolfo Navarro Ibarra	FECHA:	23 DE NOVIEMBRE DE 2018
No. CONTRATO:	DOP/FFIC/2018-03/022	PERIODO:	27 DE OCTUBRE AL 23 DE NOVIEMBRE DE 2018
		ELABORÓ:	ING. RODOLFO NAVARRO IBARRA
		No. OBRA:	S/N

HOJA: 5 DE 36

CLAVE	CONCEPTO	PRELIMINARES	UNIDAD
JAR-02	DEMOLICIÓN DE MACHUELO DE CONCRETO CON SECCION DE 15X30 CM. INCLUYE HERRAMIENTAS Y MANO DE OBRA.		M



DIRECCION DE OBRAS PUBLICAS

CONTRATISTA  
Ing. Rodolfo Navarro Ibarra

FIRMAS  
JEFE DE CONTROL Y SUPERVISION DE OBRA PÚBLICA

ING. JOSE DAVID DAMIAN RIOS



# H. AYUNTAMIENTO DE ZAPOTLÁN EL GRANDE

## DIRECCION DE OBRAS PUBLICAS Y DESARROLLO URBANO

### FOTOGRAFIAS

OBRA:	CONSTRUCCION DE PARQUE EN LA COLONIA JARDINES DE ZAPOTLAN	RECURSO:	PROGRAMA FORTALECIMIENTO FINANCIERO PARA LA INVERSION 2018. CONVENIO C
UBICACION:	CIUDAD GUZMAN	ESTIMACION:	2
CONTRATISTA:	Ing. Rodolfo Navarro Ibarra	FECHA:	23 DE NOVIEMBRE DE 2018
No. CONTRATO:	DOP/FFIC/2018-03/022	PERIODO:	27 DE OCTUBRE AL 23 DE NOVIEMBRE DE 2018
		ELABORÓ:	ING. RODOLFO NAVARRO IBARRA
		No. OBRA:	S/N

HOJA: 6 DE 36

CLAVE	CONCEPTO	PISOS Y ACABADOS	UNIDAD
FUS1-0104	PISO DE CONCRETO F'c=150 KG/CM2 ACABADO APALLADO DE 8 CM. DE ESPESOR REFORZADO CON MALLA ELECTROSOLDADA 6X6/10-10. INCLUYE MATERIALES, HERRAMIENTAS Y MANO DE OBRA.		M2



CONTRATISTA  
Ing. Rodolfo Navarro Ibarra

FIRMAS  
JEFE DE CONTROL Y SUPERVISION DE OBRA PÚBLICA  
ING. JOSE DAVID DAMIAN RIOS

DIRECCION DE OBRAS PUBLICAS



# H. AYUNTAMIENTO DE ZAPOTLÁN EL GRANDE

## DIRECCION DE OBRAS PUBLICAS Y DESARROLLO URBANO

### FOTOGRAFIAS

OBRA:	CONSTRUCCION DE PARQUE EN LA COLONIA JARDINES DE ZAPOTLAN	RECURSO:	PROGRAMA FORTALECIMIENTO FINANCIERO PARA LA INVERSION 2018, CONVENIO C
UBICACION:	CIUDAD GUZMAN	ESTIMACION:	2
CONTRATISTA:	Ing. Rodolfo Navarro Ibarra	FECHA:	23 DE NOVIEMBRE DE 2018
No. CONTRATO:	DOP/FFIC/2018-03/022	PERIODO:	27 DE OCTUBRE AL 23 DE NOVIEMBRE DE 2018
		ELABORO:	ING. RODOLFO NAVARRO IBARRA
		No. OBRA:	S/N

HOJA: 7 DE 36

CLAVE	CONCEPTO	PISOS Y ACABADOS	UNIDAD
JAR-07	ADOQUIN DE 20X20X7 CM. COLOR GRIS NATURAL, ASENTADO Y JUNTEADO EN CAMA DE ARENA DE 10 CM. INCLUYE MATERIALES, HERRAMIENTA Y MANO DE OBRA.		M2

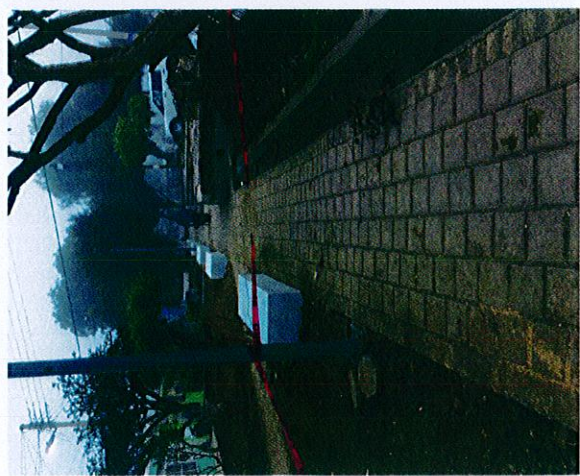

CONTRATISTA  
Ing. Rodolfo Navarro Ibarra

FIRMAS  
JEFE DE CONTROL Y SUPERVISION DE OBRA PUBLICA

ING. JOSE DAVID DAWIAN RIOS

DIRECCION DE OBRAS PUBLICAS



# H. AYUNTAMIENTO DE ZAPOTLÁN EL GRANDE

## DIRECCION DE OBRAS PUBLICAS Y DESARROLLO URBANO

### FOTOGRAFIAS

OBRA:	CONSTRUCCION DE PARQUE EN LA COLONIA JARDINES DE ZAPOTLAN	RECURSO	PROGRAMA FORTALECIMIENTO FINANCIERO PARA LA INVERSION 2018, CONVENIO C
UBICACION:	CIUDAD GUZMAN	ESTIMACION:	2
CONTRATISTA:	Ing. Rodolfo Navarro Ibarra	FECHA:	23 DE NOVIEMBRE DE 2018
No. CONTRATO:	DOP/FFIC/2018-03/022	PERIODO:	27 DE OCTUBRE AL 23 DE NOVIEMBRE DE 2018
		ELABORÓ:	ING. RODOLFO NAVARRO IBARRA
		No. OBRA:	S/N

HOJA: 8 DE 36

CLAVE	CONCEPTO	PISOS Y ACABADOS	UNIDAD
JAR-08	ADOQUIN DE 20X20X7 CM. COLOR NEGRO, ASENTADO Y JUNTEADO EN CAMA DE ARENA DE 10 CM. INCLUYE MATERIALES, HERRAMIENTA Y MANO DE OBRA.		M2

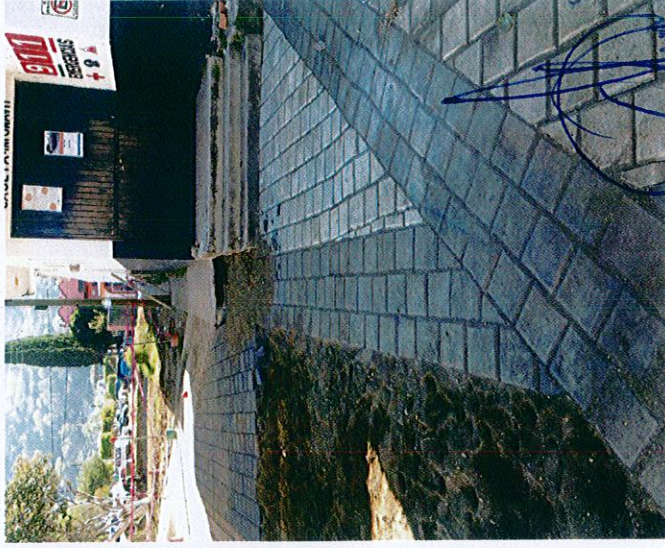
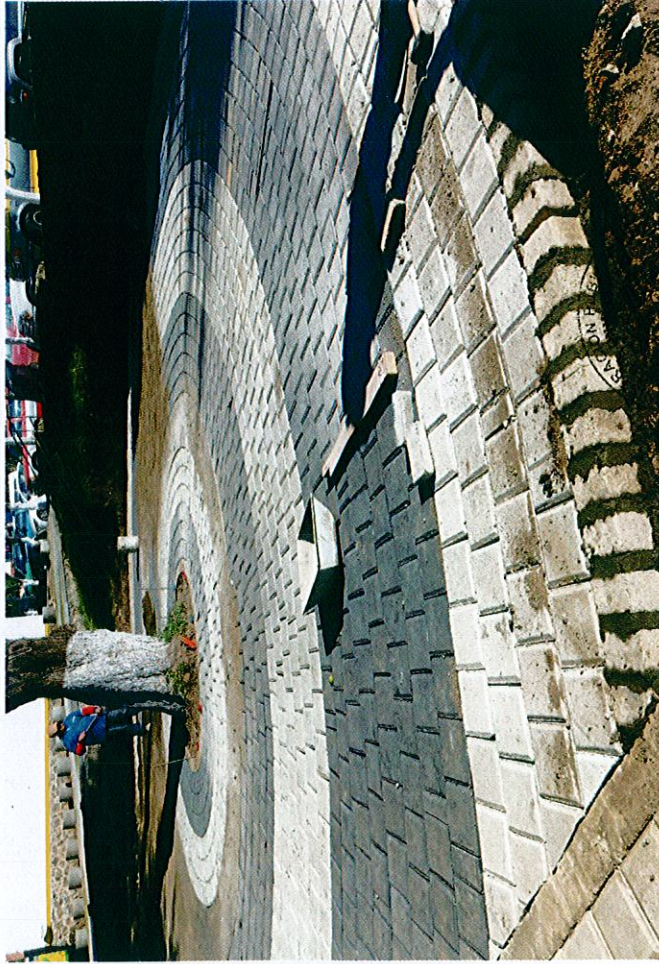

CONTRATISTA  
Ing. Rodolfo Navarro Ibarra

FIRMAS  
JEFE DE CONTROL Y SUPERVISION DE OBRA PÚBLICA  
ING. JOSE DAVID DAMIAN RIOS

DIRECCION DE OBRAS PUBLICAS



# H. AYUNTAMIENTO DE ZAPOTLÁN EL GRANDE

## DIRECCION DE OBRAS PUBLICAS Y DESARROLLO URBANO

### FOTOGRAFIAS

OBRA:	CONSTRUCCION DE PARQUE EN LA COLONIA JARDINES DE ZAPOTLAN	RECURSO	PROGRAMA FORTALECIMIENTO FINANCIERO PARA LA INVERSION 2018, CONVENIO C
UBICACIÓN:	CIUDAD GUZMAN	ESTIMACIÓN:	2
CONTRATISTA:	Ing. Rodolfo Navarro Ibarra	FECHA:	23 DE NOVIEMBRE DE 2018
No. CONTRATO:	DOP/FFIC/2018-03/022	PERIODO:	27 DE OCTUBRE AL 23 DE NOVIEMBRE DE 2018
		ELABORÓ:	ING. RODOLFO NAVARRO IBARRA
		No. OBRA:	S/N

HOJA: 9 DE 36

CLAVE	CONCEPTO	ÁREA DE ENCUENTRO	UNIDAD
JAR-12	CAMA DE GRAVA DE RÍO DE 5 CM DE ESPESOR; INCLUYE SUMINISTRO DE MATERIALES, MANO DE OBRA, HERRAMIENTA Y EQUIPO.		M2



DIRECCION DE OBRAS PUBLICAS

CONTRATISTA  
Ing. Rodolfo Navarro Ibarra

FIRMAS  
JEFE DE CONTROL Y SUPERVISIÓN DE OBRA PÚBLICA

ING. JOSE DAVID DAMIAN RIOS



# H. AYUNTAMIENTO DE ZAPOTLÁN EL GRANDE

## DIRECCION DE OBRAS PUBLICAS Y DESARROLLO URBANO

### FOTOGRAFIAS

OBRA:	CONSTRUCCION DE PARQUE EN LA COLONIA JARDINES DE ZAPOTLAN	RECURSO:	PROGRAMA FORTALECIMIENTO FINANCIERO PARA LA INVERSION 2018, CONVENIO C
UBICACION:	CIUDAD GUZMAN	ESTIMACION:	2
CONTRATISTA:	Ing. Rodolfo Navarro Ibarra	FECHA:	23 DE NOVIEMBRE DE 2018
No. CONTRATO:	DOP/FHIC/2018-03/022	PERIODO:	27 DE OCTUBRE AL 23 DE NOVIEMBRE DE 2018
		ELABORÓ:	ING. RODOLFO NAVARRO IBARRA
		No. OBRA:	S/N

HOJA: 10 DE 36

CLAVE	CONCEPTO	ÁREA DE ENCUENTRO	UNIDAD
FUS1-0018	APLANADO FINO EN MUROS CON MORTERO CEMENTO-ARENA PROPORCION 1:4 DE 2.5 CM. DE ESPESOR, DE HASTA 3.0 M. DE ALTURA. INCLUYE MATERIALES, HERRAMIENTA Y MANO DE OBRA.		M2



CONTRATISTA  
Ing. Rodolfo Navarro Ibarra

FIRMAS  
JEFE DE CONTROL Y SUPERVISION DE OBRA PÚBLICA  
ING. JOSÉ DAVID DAMIAN RÍOS

DIRECCION DE OBRAS PUBLICAS



# H. AYUNTAMIENTO DE ZAPOTLÁN EL GRANDE

## DIRECCION DE OBRAS PUBLICAS Y DESARROLLO URBANO

### FOTOGRAFIAS

OBRA:	CONSTRUCCION DE PARQUE EN LA COLONIA JARDINES DE ZAPOTLAN	RECURSO	PROGRAMA FORTALECIMIENTO FINANCIERO PARA LA INVERSION 2018, CONVENIO C
UBICACION:	CIUDAD GUZMAN	ESTIMACION:	2
CONTRATISTA:	Ing. Rodolfo Navarro Ibarra	FECHA:	23 DE NOVIEMBRE DE 2018
No. CONTRATO:	DOP/FFIC/2018-03/022	PERIODO:	27 DE OCTUBRE AL 23 DE NOVIEMBRE DE 2018
		ELABORO:	ING. RODOLFO NAVARRO IBARRA
		No. OBRA:	S/N

HOJA: 11 DE 36

CLAVE	CONCEPTO	ÁREA DE ENCUENTRO	UNIDAD
FUS1-0275	PINTURA VINILICA EN MUROS Y BÓVEDAS CON ACABADO FINO MARCA COMEX O SIMILAR A DOS MANOS. INCLUYE MATERIALES, HERRAMIENTA Y MANO DE OBRA.		M2



CONTRATISTA  
Ing. Rodolfo Navarro Ibarra

FIRMAS  
JEFE DE CONTROL Y SUPERVISION DE OBRA PÚBLICA  
ING. JOSÉ DAVID DAMIAN RIOS





# H. AYUNTAMIENTO DE ZAPOTLÁN EL GRANDE

## DIRECCION DE OBRAS PUBLICAS Y DESARROLLO URBANO

### FOTOGRAFIAS

OBRA:	CONSTRUCCION DE PARQUE EN LA COLONIA JARDINES DE ZAPOTLAN	RECURSO	PROGRAMA FORTALECIMIENTO FINANCIERO PARA LA INVERSION 2018. CONVENIO C
UBICACIÓN:	CIUDAD GUZMAN	ESTIMACIÓN:	1
CONTRATISTA:	Ing. Rodolfo Navarro Ibarra	FECHA:	05 DE NOVIEMBRE DE 2018
No. CONTRATO:	DOP/FFIC/2018-03/022	PERIODO:	07 DE OCTUBRE AL 05 DE NOVIEMBRE DE 2018
		ELABORÓ:	ING. RODOLFO NAVARRO IBARRA
		No. OBRA:	S/N

HOJA: 12 DE 36

CLAVE	CONCEPTO	ÁREA DE ENCUENTRO	UNIDAD
JAR-13	LOSA DE CONCRETO DE 10 CM DE ESPESOR ARMADA CON VAR. DEL #3 @ 15 CM EN AMBOS SENTIDOS, COLADA CON CONCRETO FC-200 KG/CM2. INCLUYE CIMBRA, HABILITADO Y ARMADO DE ACERO, COLADO, VIBRADO, DESCIMBRADO, CURADO, HERRAMIENTA Y MANO DE OBRA.		M2



DIRECCION DE OBRAS PUBLICAS

CONTRATISTA  
Ing. Rodolfo Navarro Ibarra

FIRMAS  
JEFE DE CONTROL Y SUPERVISION DE OBRA PÚBLICA  
ING. JOSE DAVID DAMIAN RIOS



# H. AYUNTAMIENTO DE ZAPOTLÁN EL GRANDE

## DIRECCION DE OBRAS PUBLICAS Y DESARROLLO URBANO

### FOTOGRAFIAS

OBRA:	CONSTRUCCION DE PARQUE EN LA COLONIA JARDINES DE ZAPOTLAN	RECURSO	PROGRAMA FORTALECIMIENTO FINANCIERO PARA LA INVERSION 2018, CONVENIO C
UBICACION:	CIUDAD GUZMAN	ESTIMACION:	2
CONTRATISTA:	Ing. Rodolfo Navarro Ibarra	FECHA:	23 DE NOVIEMBRE DE 2018
No. CONTRATO:	DOP/FFIC/2018-03/022	PERIODO:	27 DE OCTUBRE AL 23 DE NOVIEMBRE DE 2018
		ELABORÓ:	ING. RODOLFO NAVARRO IBARRA
		No. OBRA:	S/N

HOJA: 13 DE 36

CLAVE	CONCEPTO	CANCHA DEPORTIVA	UNIDAD
JAR-18	CONTRACANCHA DE 13.08 X 4 M. DE ALTURA		PZA



CONTRADISTA  
Ing. Rodolfo Navarro Ibarra

FIRMAS  
JEFE DE CONTROL Y SUPERVISIÓN DE OBRA PÚBLICA

ING. JOSE DAVID DAMIAN RIOS

DIRECCION DE OBRAS PUBLICAS



**H. AYUNTAMIENTO DE ZAPOTLÁN EL GRANDE**  
**DIRECCION DE OBRAS PUBLICAS Y DESARROLLO URBANO**

**FOTOGRAFIAS**

OBRA:	CONSTRUCCION DE PARQUE EN LA COLONIA JARDINES DE ZAPOTLAN	RECURSO:	PROGRAMA FORTALECIMIENTO FINANCIERO PARA LA INVERSION 2018, CONVENIO C
UBICACIÓN:	CIUDAD GUZMAN	ESTIMACIÓN:	2
CONTRATISTA:	Ing. Rodolfo Navarro Ibarra	FECHA:	23 DE NOVIEMBRE DE 2018
No. CONTRATO:	DOP/FPIC/2018-03/022	PERIODO:	27 DE OCTUBRE AL 23 DE NOVIEMBRE DE 2018
		ELABORÓ:	ING. RODOLFO NAVARRO IBARRA
		No. OBRA:	S/N

HOJA: 14 DE 36

CLAVE	CONCEPTO	CANCHA DEPORTIVA	UNIDAD
JAR-19	INSTALACION DE PUERTA DE MALLA CICLON DE 1 M. INCLUYE MATERIALES, HERRAMIENTA Y MANO DE OBRA.		PZA



DIRECCION DE OBRAS PUBLICAS

FIRMAS

FIRMAS  
  
 JEFE DE CONTROL Y SUPERVISION DE OBRA PÚBLICA

Ing. Rodolfo Navarro Ibarra

ING. JOSE DAVID DAMIAN RIOS



# H. AYUNTAMIENTO DE ZAPOTLÁN EL GRANDE

## DIRECCION DE OBRAS PUBLICAS Y DESARROLLO URBANO

### FOTOGRAFIAS

OBRA:	CONSTRUCCION DE PARQUE EN LA COLONIA JARDINES DE ZAPOTLAN	RECURSO	PROGRAMA FORTALECIMIENTO FINANCIERO PARA LA INVERSION 2018. CONVENIO C
UBICACION:	CIUDAD GUZMAN	ESTIMACION:	2
CONTRATISTA:	Ing. Rodolfo Navarro Ibarra	FECHA:	23 DE NOVIEMBRE DE 2018
No. CONTRATO:	DOP/FFIC/2018-03/022	PERIODO:	27 DE OCTUBRE AL 23 DE NOVIEMBRE DE 2018
		ELABORÓ:	ING. RODOLFO NAVARRO IBARRA
		No. OBRA:	S/N

HOJA: 15 DE 36

CLAVE	CONCEPTO	CANCHA DEPORTIVA	UNIDAD
JAR-20	PINTURA ESMALTE 100 EN HERRERIA COLOR PREFERIDO (DOS APLICACIONES O MANOS).		M2



CONTRATISTA  
Ing. Rodolfo Navarro Ibarra

FIRMAS  
JEFE DE CONTROL Y SUPERVISION DE OBRA PUBLICA

DIRECCION DE OBRAS PUBLICAS

ING. JOSE DAVID DAMIAN RIOS



# H. AYUNTAMIENTO DE ZAPOTLÁN EL GRANDE

## DIRECCIÓN DE OBRAS PÚBLICAS Y DESARROLLO URBANO

### FOTOGRAFÍAS

OBRA:	CONSTRUCCIÓN DE PARQUE EN LA COLONIA JARDINES DE ZAPOTLÁN	RECURSO	PROGRAMA FORTALECIMIENTO FINANCIERO PARA LA INVERSIÓN 2018, CONVENIO C
UBICACIÓN:	CIUDAD GUZMÁN	ESTIMACIÓN:	2
CONTRATISTA:	Ing. Rodolfo Navarro Ibarra	FECHA:	23 DE NOVIEMBRE DE 2018
No. CONTRATO:	DOP/FFIC/2018-03/022	PERIODO:	27 DE OCTUBRE AL 23 DE NOVIEMBRE DE 2018
		ELABORÓ:	ING. RODOLFO NAVARRO IBARRA
		No. OBRA:	S/N

HOJA: 16 DE 36

CLAVE	CONCEPTO	CANCHA DEPORTIVA	UNIDAD
JAR-21	PINTURA ESMALTE ANTICORROSIVO PRIMARIO MARCA COMEX (DOS APLICACIONES O MANOS).		M2



CONTRATISTA

FIRMAS  
JEFE DE CONTROL Y SUPERVISIÓN DE OBRA PÚBLICA

DIRECCIÓN DE OBRAS PÚBLICAS

ING. JOSÉ DAVID DAMIAN RÍOS



# H. AYUNTAMIENTO DE ZAPOTLÁN EL GRANDE

## DIRECCION DE OBRAS PUBLICAS Y DESARROLLO URBANO

### FOTOGRAFIAS

OBRA:	CONSTRUCCION DE PARQUE EN LA COLONIA JARDINES DE ZAPOTLAN	RECURSO	PROGRAMA FORTALECIMIENTO FINANCIERO PARA LA INVERSION 2018, CONVENIO C
UBICACIÓN:	CIUDAD GUZMAN	ESTIMACIÓN:	2
CONTRATISTA:	Ing. Rodolfo Navarro Ibarra	FECHA:	23 DE NOVIEMBRE DE 2018
No. CONTRATO:	DOP/FFIC/2018-03/022	PERIODO:	27 DE OCTUBRE AL 23 DE NOVIEMBRE DE 2018
		ELABORÓ:	ING. RODOLFO NAVARRO IBARRA
		No. OBRA:	S/N

HOJA: 17 DE 36

CLAVE	CONCEPTO	CANCHA DEPORTIVA	UNIDAD
JAR-22	POZ PINTURA GUARDQUIM SPORT COLOR NORMAL MARCA IMPERQUIMIA PARA CANCHAS DEPORTIVAS EN PISO DE CONCRETO COLOR BLANCO PARA LINEAS DE CANCHA DE 5 CM. DE ESPESOR. INCLUYE MATERIALES, HERRAMIENTAS Y MANO DE OBRA.		M



DIRECCION DE OBRAS PUBLICAS

CONTRATISTA  
Ing. Rodolfo Navarro Ibarra

FIRMAS  
JEFE DE CONTROL Y SUPERVISION DE OBRA PÚBLICA  
ING. JOSE DAVID DAVIAN RIOS



# H. AYUNTAMIENTO DE ZAPOTLÁN EL GRANDE

## DIRECCION DE OBRAS PUBLICAS Y DESARROLLO URBANO

### FOTOGRAFIAS

OBRA:	CONSTRUCCION DE PARQUE EN LA COLONIA JARDINES DE ZAPOTLAN	RECURSO	PROGRAMA FORTALECIMIENTO FINANCIERO PARA LA INVERSION 2018, CONVENIO C
UBICACION:	CIUDAD GUZMAN	ESTIMACION:	2
CONTRATISTA:	Ing. Rodolfo Navarro Ibarra	FECHA:	23 DE NOVIEMBRE DE 2018
No. CONTRATO:	DOP/FFIC/2018-03/022	PERIODO:	27 DE OCTUBRE AL 23 DE NOVIEMBRE DE 2018
		ELABORÓ:	ING. RODOLFO NAVARRO IBARRA
		No. OBRA:	S/N

HOJA: 18 DE 36

CLAVE	CONCEPTO	MOBILIARIO	UNIDAD
JAR-23	COMEDOR HEXAGONAL MINI CON MEDIDAS GENERALES DE 2.5 X 2.5 X 0.90 (VER DETALLES EN PLANO DE PROYECTO). INCLUYE EXCAVACION, CADENAS DE DESPLANTE, CASTILLOS Y CADENA DE CORONACION CON SECCION DE 15 X 15 CM. A BASE DE ARMEX 12-12-4, LOSA DE CONCRETO F'c=200 KG/CM2 HECHO EN OBRA ARMADO CON VARILLA NO. 3 @ 20 CM. CON ESPESOR DE 8 CM. SUMINISTRO DE MATERIALES, HERRAMIENTA, EQUIPO Y MANO DE OBRA.		PZA



DIRECCION DE OBRAS PUBLICAS

CONTRATISTA

Ing. Rodolfo Navarro Ibarra

FIRMAS

JEFE DE CONTROL Y SUPERVISION DE OBRA PUBLICA

ING. JOSE DAVID DAWIAN RIOS



# H. AYUNTAMIENTO DE ZAPOTLÁN EL GRANDE

## DIRECCION DE OBRAS PUBLICAS Y DESARROLLO URBANO

### FOTOGRAFIAS

OBRA:	CONSTRUCCION DE PARQUE EN LA COLONIA JARDINES DE ZAPOTLAN	RECURSO:	PROGRAMA FORTALECIMIENTO FINANCIERO PARA LA INVERSION 2018, CONVENIO C
UBICACIÓN:	CIUDAD GUZMAN	ESTIMACIÓN:	2
CONTRATISTA:	Ing. Rodolfo Navarro Ibarra	FECHA:	23 DE NOVIEMBRE DE 2018
No. CONTRATO:	DOP/FFIC/2018-03/022	PERIODO:	27 DE OCTUBRE AL 23 DE NOVIEMBRE DE 2018
		ELABORÓ:	ING. RODOLFO NAVARRO IBARRA
		No. OBRA:	S/N

HOJA: 19 DE 36

CLAVE	CONCEPTO	MOBILIARIO	UNIDAD
jar-25	COLUMPIO MODELO ARBOL DE ACERO CON ESTRUCTURA CENTRAL DE TUBO DE 6" CEDULA 30, TRES EXTENSIONES, TUBULARES CON ESTRUCTURA A MODO DE RAMAS DE 6" DE TUBO CEDULA 30 CON ACABADO EN PINTURA, PREVIO TRATAMIENTO Y CONECTORES DE ACERO PARA COLUMPIO DE ACERO Y CADENA, INCLUYE: ZAPATA DE ANCLA, CON POSIBILIDAD PARA CONECTAR UN MODELO ADICIONAL, DIMENSIONES: (5.2X4.00X3.40) MS. CON CAPACIDAD PARA 2 NIÑOS		PZA



DIRECCION DE OBRAS PUBLICAS

*[Handwritten signature]*

FIRMAS  
JEFE DE CONTROL Y SUPERVISION DE OBRA PÚBLICA

CONTRATISTA  
*[Handwritten signature]*  
Ing. Rodolfo Navarro Ibarra

ING. JOSE DAVID DAMIAN RIOS





# H. AYUNTAMIENTO DE ZAPOTLÁN EL GRANDE

## DIRECCION DE OBRAS PUBLICAS Y DESARROLLO URBANO

### FOTOGRAFIAS

OBRA:	CONSTRUCCION DE PARQUE EN LA COLONIA JARDINES DE ZAPOTLAN	RECURSO	PROGRAMA FORTALECIMIENTO FINANCIERO PARA LA INVERSION 2018, CONVENIO C
UBICACION:	CIUDAD GUZMAN	ESTIMACION:	2
CONTRATISTA:	Ing. Rodolfo Navarro Ibarra	FECHA:	23 DE NOVIEMBRE DE 2018
No. CONTRATO:	DOP/FFIC/2018-03/022	PERIODO:	27 DE OCTUBRE AL 23 DE NOVIEMBRE DE 2018
		ELABORÓ:	ING. RODOLFO NAVARRO IBARRA
		No. OBRA:	S/N

HOJA: 20 DE 36

CLAVE	CONCEPTO	MOBILIARIO	UNIDAD
JAR-28	TREPADORA "EMILIO" CONFORMADA POR DOS PIEZAS; LA PRIMERA EN FORMA DE ARCO A BASE DE TUBULAR REDONDO DE 4" CED. 30 CON ARGOLLAS DE ACERO DE 2" DE DIAM. CAL. 1/4" SOLDADAS A ESTRUCTURA PARA TEJIDO DE CUERDA DE POLIPROPILENO DE 15 MM; LA SEGUNDA HECHA A BASE DE TUBULAR DE 3" (EN FORMA DE GUSANO, VER PROYECTO) Y TUBULAR DE 2" CED. 30 SOLDADOS EN FORMA DE PELDAÑOS. INCLUYE EXCAVACION, 2 DADOS DE CONCRETO F'c=250 KG/CM2 DE 0.5X0.5X1.00 M. Y 6 DADOS DE CONCRETO F'c=250 KG/CM2 DE 0.5X0.5X0.5 M., PINTURA, MATERIALES, HERRAMIENTA Y MANO DE OBRA.		PZA

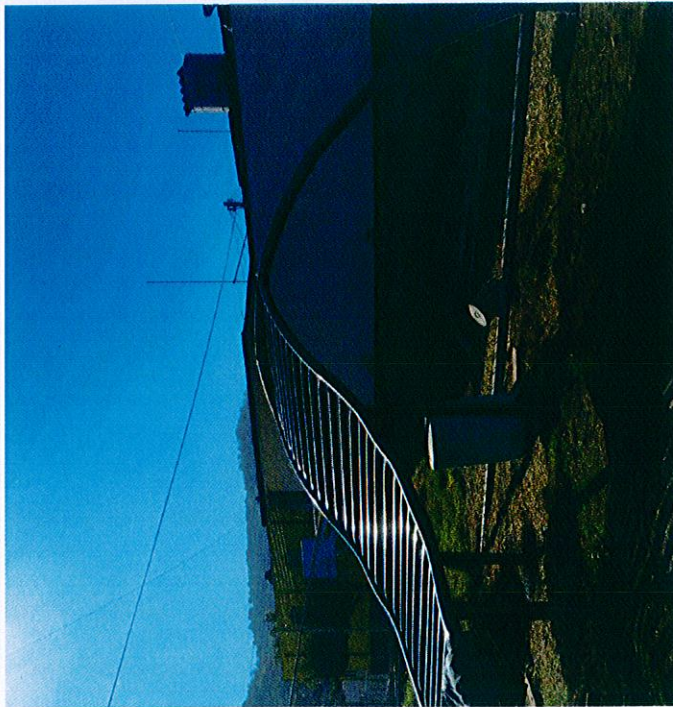

DIRECCION DE OBRAS PUBLICAS

ADMINISTRATISTA  
Ing. Rodolfo Navarro Ibarra

FIRMAS  
JEFE DE CONTROL Y SUPERVISION DE OBRA PÚBLICA  
ING. JOSE DAVID DAMIAN RIOS



# H. AYUNTAMIENTO DE ZAPOTLÁN EL GRANDE

## DIRECCION DE OBRAS PUBLICAS Y DESARROLLO URBANO

### FOTOGRAFIAS

OBRA:	CONSTRUCCION DE PARQUE EN LA COLONIA JARDINES DE ZAPOTLAN	RECURSO	PROGRAMA FORTALECIMIENTO FINANCIERO PARA LA INVERSION 2018. CONVENIO C
UBICACIÓN:	CIUDAD GUZMAN	ESTIMACIÓN:	2
CONTRATISTA:	Ing. Rodolfo Navarro Ibarra	FECHA:	23 DE NOVIEMBRE DE 2018
No. CONTRATO:	DOP/FFIC/2018-03/022	PERIODO:	27 DE OCTUBRE AL 23 DE NOVIEMBRE DE 2018
		ELABORÓ:	ING. RODOLFO NAVARRO IBARRA
		No. OBRA:	S/N

HOJA: 20 DE 36

CLAVE	CONCEPTO	MOBILIARIO	UNIDAD
JAR-28	TREPADORA "EMILIO" CONFORMADA POR DOS PIEZAS, LA PRIMERA EN FORMA DE ARCO A BASE DE TUBULAR REDONDO DE 4" CED. 30 CON ARGOLLAS DE ACERO DE 2" DE DIAM. CAL. 1/4" SOLDADAS A ESTRUCTURA PARA TEJIDO DE CUERDA DE POLIPROPILENO DE 16 MM; LA SEGUNDA HECHA A BASE DE TUBULAR DE 3" (EN FORMA DE GUSANO, VER PROYECTO) Y TUBULAR DE 2" CED. 30 SOLDADOS EN FORMA DE PELDAÑOS. INCLUYE EXCAVACION, 2 DADOS DE CONCRETO F'c=250 KG/CM2 DE 0.5X0.5X1.00 M. Y 6 DADOS DE CONCRETO F'c=250 KG/CM2 DE 0.5X0.5X0.5 M., PINTURA, MATERIALES, HERRAMIENTA Y MANO DE OBRA.		PZA



DIRECCION DE OBRAS PUBLICAS

CONTRATISTA  
Ing. Rodolfo Navarro Ibarra

FIRMAS  
JEFE DE CONTROL Y SUPERVISION DE OBRA PÚBLICA

ING. JOSE DAVID DAMIAN RIOS



# H. AYUNTAMIENTO DE ZAPOTLÁN EL GRANDE

## DIRECCION DE OBRAS PUBLICAS Y DESARROLLO URBANO

### FOTOGRAFIAS

OBRA:	CONSTRUCCION DE PARQUE EN LA COLONIA JARDINES DE ZAPOTLAN	RECURSO:	PROGRAMA FORTALECIMIENTO FINANCIERO PARA LA INVERSION 2018, CONVENIO C
UBICACION:	CIUDAD GUZMAN	ESTIMACION:	2
CONTRATISTA:	Ing. Rodolfo Navarro Ibarra	FECHA:	23 DE NOVIEMBRE DE 2018
No. CONTRATO:	DOP/FFIC/2018-05/022	PERIODO:	27 DE OCTUBRE AL 23 DE NOVIEMBRE DE 2018
		ELABORÓ:	ING. RODOLFO NAVARRO IBARRA
		No. OBRA:	S/N

HOJA: 21 DE 36

CLAVE	CONCEPTO	MOBILIARIO	UNIDAD
JAR-29	TÚNEL A BASE DE TUBULAR DE 4" CED. 30 (MEDIDAS SEGÚN PROYECTO), CON ARGOLLAS DE ACERO DE 2" DE DIAM. CAL. 1/4" SOLDADAS A ESTRUCTURA PARA TEJIDO DE CUERDA DE POLIPROPILENO DE 16 MM. INCLUYE RESBALADILLA HECHA A BASE DE RECTANGULAR DE 4"X2" Y LÁMINA LISA CAL. 16. INCLUYE EXCAVACION, 12 DADOS DE CONCRETO F'C=250 KG/CM2 0.50X0.50X1.00 M., PINTURA, MATERIALES, HERRAMIENTA Y MANO DE OBRA.		PZA



CONTRATISTA  
Ing. Rodolfo Navarro Ibarra

FIRMAS  
JEFE DE CONTROL Y SUPERVISION DE OBRA PÚBLICA  
ING. JOSE DAVID DAMIAN RIOS

DIRECCION DE OBRAS PUBLICAS



# H. AYUNTAMIENTO DE ZAPOTLÁN EL GRANDE

## DIRECCION DE OBRAS PUBLICAS Y DESARROLLO URBANO

### FOTOGRAFIAS

OBRA:	CONSTRUCCION DE PARQUE EN LA COLONIA JARDINES DE ZAPOTLAN	RECURSO	PROGRAMA FORTALECIMIENTO FINANCIERO PARA LA INVERSION 2018, CONVENIO C
UBICACION:	CIUDAD GUZMAN	ESTIMACION:	2
CONTRATISTA:	Ing. Rodolfo Navarro Ibarra	FECHA:	23 DE NOVIEMBRE DE 2018
No. CONTRATO:	DOP/FFIC/2018-03/022	PERIODO:	27 DE OCTUBRE AL 23 DE NOVIEMBRE DE 2018
		ELABORÓ:	ING. RODOLFO NAVARRO IBARRA
		No. OBRA:	S/N

HOJA: 22 DE 36

CLAVE	CONCEPTO	MOBILIARIO	UNIDAD
JAR-31	BANCA B-1 DE 2.50 X 0.60 X 0.40 M. (EN BASE A PROYECTO) A BASE DE MURO DE BLOQUE DE JALCRETO (APLANADO MORTERO-CEMENTO PROP. 1-4, TERMINADO PULIDO) Y LOSA DE CONCRETO FC-200 KG/CM2 DE 8 CM DE ESPESOR ARMADA CON VARILLA #3 @ 20 CM. EN AMBOS SENTIDOS (TERMINADO APARENTE). INCLUYE EXCAVACION, ACARREO DE MATERIAL PRODUCTO DE LA EXCAVACION A 20 M., CADENA O DALA DE DESPLANTE. INCLUYE LIMPIEZA FINAL.		PZA



FIRMAS  
 JEFE DE CONTROL Y SUPERACION DE OBRA PÚBLICA  
 ING. JOSE DAVID DAMIAN RIOS

CONTRATISTA  
 Ing. Rodolfo Navarro Ibarra

DIRECCION DE OBRAS PUBLICAS



# H. AYUNTAMIENTO DE ZAPOTLÁN EL GRANDE

## DIRECCION DE OBRAS PUBLICAS Y DESARROLLO URBANO

### FOTOGRAFIAS

OBRA:	CONSTRUCCION DE PARQUE EN LA COLONIA JARDINES DE ZAPOTLAN	RECURSO	PROGRAMA FORTALECIMIENTO FINANCIERO PARA LA INVERSION 2018. CONVENIO C
UBICACION:	CIUDAD GUZMAN	ESTIMACION:	2
CONTRATISTA:	Ing. Rodolfo Navarro Ibarra	FECHA:	23 DE NOVIEMBRE DE 2018
No. CONTRATO:	DOP/FFIC/2018-03/022	PERIODO:	27 DE OCTUBRE AL 23 DE NOVIEMBRE DE 2018
		ELABORÓ:	ING. RODOLFO NAVARRO IBARRA
		No. OBRA:	S/N

HOJA: 23 DE 36

CLAVE	CONCEPTO	MOBILIARIO	UNIDAD
JAR-34	TERRAZA A BASE DE HERRERIA DE PTR DE 4" X 4" Y PERFIL MONTEN DE 4"X1 1/2". INCLUYE EXCAVACION, 8 ZAPATAS DE CONCRETO DE 40X40X70 CM. COLADAS CON CONCRETO F'c= 200 KG/CM2 Y ARMADO DE VARILLA DE 1/2" Y ESTRIBOS DE ALAMBRO DE 1/4" @ 10 CM., PISO DE CONCRETO F'c=200 KG/CM2 ACABADO PULIDO DE 10 CM. DE ESPESOR. REFORZADO CON MALLA ELECTROSOLDADA 6X6/6-6. ESTRUCTURA A BASE DE PERFIL PTR DE 4"X4" BLANCO Y PERIL MONTEN DE 4"X1 1/2" CON BASE ANTICORROSIVO Y PINTURA ESMALTE PARA HERRERIA EN COLOR INDICADO, MALLA SOMBRA EN LA PARTE SUPERIOR DE TERRAZA.		PZA



DIRECCION DE OBRAS PUBLICAS:

CONTRATISTA  
Ing. Rodolfo Navarro Ibarra

FIRMAS  
JEFE DE CONTROL Y SUPERVISION DE OBRA PUBLICA

ING. JOSÉ DAVID DAMIAN RÍOS



# H. AYUNTAMIENTO DE ZAPOTLÁN EL GRANDE

## DIRECCIÓN DE OBRAS PÚBLICAS Y DESARROLLO URBANO

### FOTOGRAFÍAS

OBRA:	CONSTRUCCIÓN DE PARQUE EN LA COLONIA JARDINES DE ZAPOTLAN	RECURSO:	PROGRAMA FORTALECIMIENTO FINANCIERO PARA LA INVERSION 2018. CONVENIO C
UBICACIÓN:	CIUDAD GUZMAN	ESTIMACIÓN:	2
CONTRATISTA:	Ing. Rodolfo Navarro Ibarra	FECHA:	23 DE NOVIEMBRE DE 2018
No. CONTRATO:	DOP/FFIC/2018-03/022	PERIODO:	27 DE OCTUBRE AL 23 DE NOVIEMBRE DE 2018
		ELABORÓ:	ING. RODOLFO NAVARRO IBARRA
		No. OBRA:	S/N

HOJA: 24 DE 36

CLAVE	CONCEPTO	MOBILIARIO	UNIDAD
JAR-35	CILINDRO DE 0.60 DE DIÁMETRO X 0.75 DE ALTURA DE CONCRETO F'c=200 KG/CM2. HECHO EN OBRA, COLADO A 10 CM BAJO SUPERFICIE. INCLUYE EXCAVACIÓN, CIMBRADO COLADO, VIBRADO, DESCIMBRADO Y ACARREO DE MATERIAL EXCAVADO EN CAMION FUERA DE LA OBRA		PZA

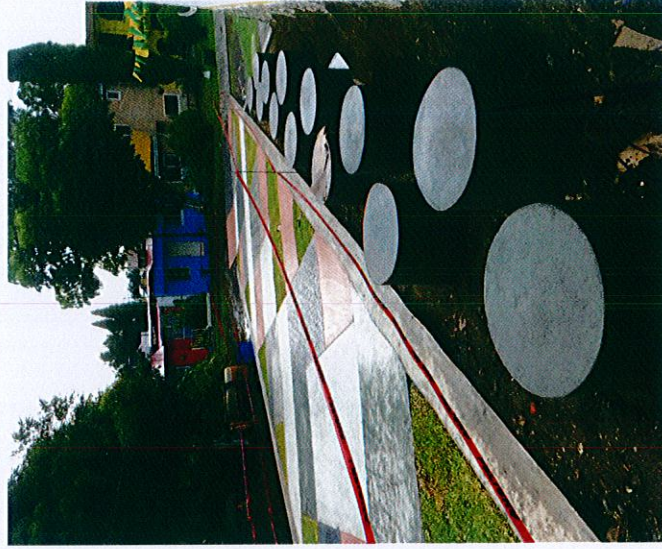

CONTRATISTA  
Ing. Rodolfo Navarro Ibarra

FIRMAS  
JEFE DE CONTROL Y SUPERVISIÓN DE OBRA PÚBLICA  
ING. JOSÉ DAVID DAMIAN RÍOS

DIRECCIÓN DE OBRAS PÚBLICAS



# H. AYUNTAMIENTO DE ZAPOTLÁN EL GRANDE

## DIRECCION DE OBRAS PUBLICAS Y DESARROLLO URBANO

### FOTOGRAFIAS

OBRA:	CONSTRUCCION DE PARQUE EN LA COLONIA JARDINES DE ZAPOTLAN	RECURSO:	PROGRAMA FORTALECIMIENTO FINANCIERO PARA LA INVERSION 2018, CONVENIO C
UBICACION:	CIUDAD GUZMAN	ESTIMACION:	2
CONTRATISTA:	Ing. Rodolfo Navarro Ibarra	FECHA:	23 DE NOVIEMBRE DE 2018
No. CONTRATO:	DOP/FFIC/2018-03/022	PERIODO:	27 DE OCTUBRE AL 23 DE NOVIEMBRE DE 2018
		ELABORÓ:	ING. RODOLFO NAVARRO IBARRA
		No. OBRA:	S/N

HOJA: 25 DE 36

CLAVE	CONCEPTO	MOBILIARIO	UNIDAD
JAR-36	ASADOR DE 1,0X0,60X0,97 M. CONSTRUIDO A BASE DE LADRILLO DE 14 CM. APARENTE. ASENTADO Y JUNTEADO CON MORTERO CEMENTO ARENA PROPORCION 1:4.		PZA



CONTRATISTA

FIRMAS

JEFE DE CONTROL Y SUPERVISIÓN DE OBRA PÚBLICA

DIRECCION DE OBRAS PUBLICAS

ING. JOSE DAVID DAMIAN RIOS



# H. AYUNTAMIENTO DE ZAPOTLÁN EL GRANDE

## DIRECCION DE OBRAS PUBLICAS Y DESARROLLO URBANO

### FOTOGRAFIAS

OBRA:	CONSTRUCCION DE PARQUE EN LA COLONIA JARDINES DE ZAPOTLAN	RECURSO	PROGRAMA FORTALECIMIENTO FINANCIERO PARA LA INVERSION 2018, CONVENIO C
UBICACION:	CIUDAD GUZMAN	ESTIMACION:	2
CONTRATISTA:	Ing. Rodolfo Navarro Ibarra	FECHA:	23 DE NOVIEMBRE DE 2018
No. CONTRATO:	DOP/FFIC/2018-03/022	PERIODO:	27 DE OCTUBRE AL 23 DE NOVIEMBRE DE 2018
		ELABORÓ:	ING. RODOLFO NAVARRO IBARRA
		No. OBRA:	S/N

HOJA: 26 DE 36

CLAVE	CONCEPTO	MOBILIARIO	UNIDAD
JAR-37	PLATAFORMA INFANTIL (SEGUN DISEÑO). LA ESTRUCTURA PRINCIPAL ESTÁ HECHA A BASE DE PTR DE 4"X4" CAL. 10; CON ESCALERA DE 1.20 X 4.00 M. (14 PELDAÑOS DE PERIL TUBULAR DE 1 1/2" CED. 30); ÁREA DE RED DE 4.40 X 7.80 M. CON TEJIDO DE SOGA ANCLADA A ESTRUCTURA POR MEDIO DE ARGOLLAS DE 2" DE DIÁMETRO SOLDADAS A ESTRUCTURA. INCLUYE ADEMÁS PLATAFORMA DE DESCANSO DE 3.50 X 4.00 M. CON LÁMINA DE ACERO ANTIDERRAPANTE. INCLUYE: PINTURA PARA HERRERIA COLOR SEGUN DISEÑO; ZAPATAS DE 0.40X0.40X0.70 DE CONCRETO F'c=200 KG/CM2.		PZA



CONTRATISTA  
Ing. Rodolfo Navarro Ibarra

FIRMAS  
JEFE DE CONTROL Y SUPERVISIÓN DE OBRA PÚBLICA  
ING. JOSÉ DAVID DAMIAN RIOS

DIRECCION DE OBRAS PUBLICAS





# H. AYUNTAMIENTO DE ZAPOTLÁN EL GRANDE

## DIRECCION DE OBRAS PUBLICAS Y DESARROLLO URBANO

### FOTOGRAFIAS

OBRA:	CONSTRUCCION DE PARQUE EN LA COLONIA JARDINES DE ZAPOTLAN	RECURSO:	PROGRAMA FORTALECIMIENTO FINANCIERO PARA LA INVERSION 2018. CONVENIO C
UBICACIÓN:	CIUDAD GUZMAN	ESTIMACIÓN:	2
CONTRATISTA:	Ing. Rodolfo Navarro Ibarra	FECHA:	23 DE NOVIEMBRE DE 2018
No. CONTRATO:	DOP/FFIC/2018-03/022	PERIODO:	27 DE OCTUBRE AL 23 DE NOVIEMBRE DE 2018
		ELABORÓ:	ING. RODOLFO NAVARRO IBARRA
		No. OBRA:	S/N

HOJA: 27 DE 36

CLAVE	CONCEPTO	MOBILIARIO	UNIDAD
JAR-38	BANCA CON MEDIDAS DE (2.00X0.40X0.55) MTS., A BASE MURO DE SOGA A BASE DE BLOCK DE CEMENTO (10X1.4X28) CMS. ASENTADO Y JUNTEADO CON MORTERO CALHIDRA-ARENA-CEMENTO PROF: 1:3, INCLUYE: TRAZO, NIVELACION, EXCAVACION, CADENAS, CASTILLOS, RELLENO, COMPACTACION LOSA DE CONCRETO, APLANADO Y COLOCACION DE PERFIL RECTANGULAR.		PZA

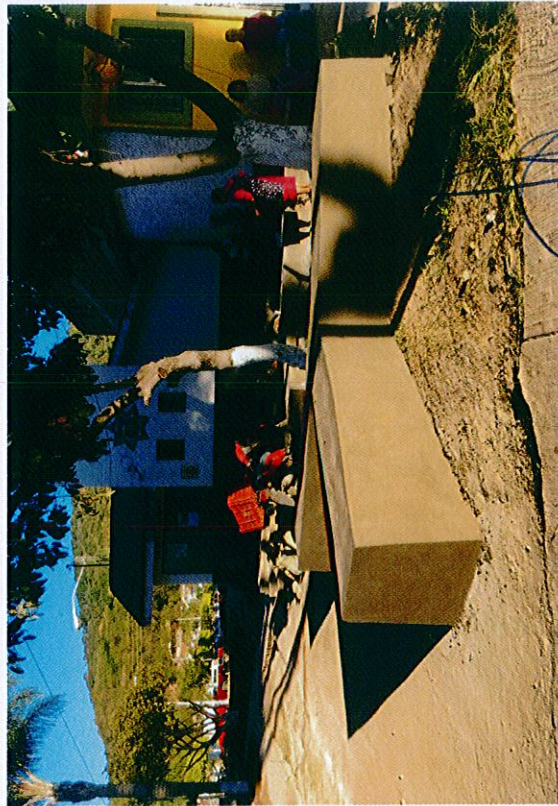

CONTRATISTA

FIRMAS  
  
 JEFE DE CONTROL Y SUPERVISION DE OBRA PÚBLICA

Ing. Rodolfo Navarro Ibarra

ING. JOSE DAVID DAMIAN RIOS

DIRECCION DE OBRAS PUBLICAS



# H. AYUNTAMIENTO DE ZAPOTLÁN EL GRANDE

## DIRECCION DE OBRAS PUBLICAS Y DESARROLLO URBANO

### FOTOGRAFIAS

OBRA:	CONSTRUCCION DE PARQUE EN LA COLONIA JARDINES DE ZAPOTLAN	RECURSO	PROGRAMA FORTALECIMIENTO FINANCIERO PARA LA INVERSION 2018. CONVENIO C
UBICACION:	CIUDAD GUZMAN	ESTIMACION:	2
CONTRATISTA:	Ing. Rodolfo Navarro Ibarra	FECHA:	23 DE NOVIEMBRE DE 2018
No. CONTRATO:	DOP/FFIC/2018-03/022	PERIODO:	27 DE OCTUBRE AL 23 DE NOVIEMBRE DE 2018
		ELABORÓ:	ING. RODOLFO NAVARRO IBARRA
		No. OBRA:	S/N

HOJA: 28 DE 36

CLAVE	CONCEPTO	MOBILIARIO	UNIDAD
JAR-39	PASTO EN ROLLO SAN AGUSTIN CON CAPA DE TIERRA VEGETAL DE 10 CM. DE ESPESOR. INCLUYE SUMINISTRO DE MATERIALES, ACARREOS, HERRAMIENTA, EQUIPO, MANO DE OBRA Y TODO LO NECESARIO PARA SU CORRECTA EJECUCION.		M2

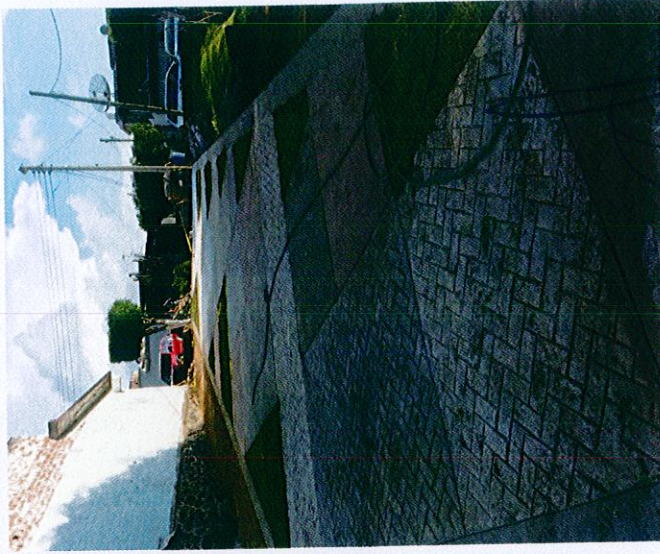

CONTRATISTA  
Ing. Rodolfo Navarro Ibarra

FIRMAS  
JEFE DE CONTROL Y SUPERVISION DE OBRA PUBLICA  
ING. JOSE DAVID DAMIAN RIOS

DIRECCION DE OBRAS PUBLICAS



# H. AYUNTAMIENTO DE ZAPOTLÁN EL GRANDE

## DIRECCION DE OBRAS PUBLICAS Y DESARROLLO URBANO

### FOTOGRAFIAS

OBRA:	CONSTRUCCION DE PARQUE EN LA COLONIA JARDINES DE ZAPOTLAN	RECURSO:	PROGRAMA FORTALECIMIENTO FINANCIERO PARA LA INVERSION 2018. CONVENIO C
UBICACIÓN:	CIUDAD GUZMAN	ESTIMACIÓN:	2
CONTRATISTA:	Ing. Rodolfo Navarro Ibarra	FECHA:	23 DE NOVIEMBRE DE 2018
No. CONTRATO:	DOP/FFIC/2018-03/022	PERIODO:	27 DE OCTUBRE AL 23 DE NOVIEMBRE DE 2018
		ELABORÓ:	ING. RODOLFO NAVARRO IBARRA
		No. OBRA:	S/N

HOJA: 29 DE 36

CLAVE	CONCEPTO	ÁREAS VERDES	UNIDAD
JAR-42	OLIVO NEGRO (ÁRBOL DE 4 A 5 M. DE ALTURA). INCLUYE LLUVIA SÓLIDA Y ENRAZADOR. AGREGADOS A LA TIERRA DE ENCINO, PLANTACIÓN, HERRAMIENTA Y MANO DE OBRA.		PZA



DIRECCION DE OBRAS PUBLICAS

CONTRATISTA  
Ing. Rodolfo Navarro Ibarra

FIRMAS  
JEFE DE CONTROL Y SUPERVISIÓN DE OBRA PÚBLICA

ING. JOSE DAVID DAMIAN RIOS



# H. AYUNTAMIENTO DE ZAPOTLÁN EL GRANDE

## DIRECCION DE OBRAS PUBLICAS Y DESARROLLO URBANO

### FOTOGRAFIAS

OBRA:	CONSTRUCCION DE PARQUE EN LA COLONIA JARDINES DE ZAPOTLAN	RECURSO:	PROGRAMA FORTALECIMIENTO FINANCIERO PARA LA INVERSION 2018, CONVENIO C
UBICACION:	CIUDAD GUZMAN	ESTIMACION:	2
CONTRATISTA:	Ing. Rodolfo Navarro Ibarra	FECHA:	23 DE NOVIEMBRE DE 2018
No. CONTRATO:	DOP/FFIC/2018-03/022	PERIODO:	27 DE OCTUBRE AL 23 DE NOVIEMBRE DE 2018
		ELABORÓ:	ING. RODOLFO NAVARRO IBARRA
		No. OBRA:	S/N

HOJA: 30 DE 36

CLAVE	CONCEPTO	LUMINARIAS	UNIDAD
JAR-44	LUMINARIA ALTAIR PUNTA POSTE ARQUITECTONICA IK-10 24 LED 54 w 120-277v 4000° K, COLOR GRIS MARCA SIMON. INCLUYE SUMINISTRO DE MATERIALES, EXCAVACIONES, INSTALACION DE DUCTO Y CABLEADO, INSTALACION DE REGISTRO DE CONCRETO PRECOLADO DE 40 X 40 X 60 CM, CON CANA DE 5 CM, DE ESPESOR DE GRAVA DE 3/4" Y VARILLA COPPER WIELD DE 5/8" X 1.5 M; POSTE CÓNICO CIRCULAR DE ACERO DE 4 M. DE ALTURA MARCA PEC PUEBLA (ACABADO CON PINTURA PARA HERRERIA EN COLOR INDICADO) ANCLADO A DADO DE CONCRETO F'c=250 KG/CM2 DE 0.60 X 0.60 X 1.00 CON JUEGO DE 4 ANCLAS 3/4" X 0.75 M, ARMADAS MARCA PEC PUEBLA, HERRAMIENTAS, EQUIPO		PZA



CONTRATISTA

FIRMAS  
 JEFE DE CONTROL Y SUPERVISION DE OBRA PÚBLICA

DIRECCION DE OBRAS PUBLICAS

ING. JOSE DAVID GAVILAN RIOS



# H. AYUNTAMIENTO DE ZAPOTLÁN EL GRANDE

## DIRECCION DE OBRAS PUBLICAS Y DESARROLLO URBANO

### FOTOGRAFIAS

OBRA:	CONSTRUCCION DE PARQUE EN LA COLONIA JARDINES DE ZAPOTLAN	RECURSO:	PROGRAMA FORTALECIMIENTO FINANCIERO PARA LA INVERSION 2018. CONVENIO C
UBICACION:	CIUDAD GUZMAN	ESTIMACION:	2
CONTRATISTA:	Ing. Rodolfo Navarro Ibarra	FECHA:	23 DE NOVIEMBRE DE 2018
No. CONTRATO:	DOP/FFIC/2018-03/022	PERIODO:	27 DE OCTUBRE AL 23 DE NOVIEMBRE DE 2018
		ELABORÓ:	ING. RODOLFO NAVARRO IBARRA
		No. OBRA:	S/N

HOJA: 31 DE 36

CLAVE	CONCEPTO	LUMINARIAS	UNIDAD
JAR-45	REGISTRO DE CONCRETO PRECOLADO DE 40 X 40 X 60 CM. INCLUYE VARILLA COPPER WELD DE 5/8" X 1.5 M. Y CONECTOR PARA VARILLA. INCLUYE ADEMÁS SUMINISTRO DE MATERIALES, HERRAMIENTA Y MANO DE OBRA.		PZA



CONTRATISTA  
Ing. Rodolfo Navarro Ibarra

FIRMAS  
JEFE DE CONTROL Y SUPERVISION DE OBRA PÚBLICA  
ING. JOSE DAVID DAMIAN RIOS

DIRECCION DE OBRAS PUBLICAS



# H. AYUNTAMIENTO DE ZAPOTLÁN EL GRANDE

## DIRECCION DE OBRAS PUBLICAS Y DESARROLLO URBANO

### FOTOGRAFIAS

OBRA:	CONSTRUCCION DE PARQUE EN LA COLONIA JARDINES DE ZAPOTLAN	RECURSO	PROGRAMA FORTALECIMIENTO FINANCIERO PARA LA INVERSION 2018, CONVENIO C
UBICACION:	CIUDAD GUZMAN	ESTIMACION:	2
CONTRATISTA:	Ing. Rodolfo Navarro Ibarra	FECHA:	23 DE NOVIEMBRE DE 2018
No. CONTRATO:	DOP/FFIC/2018-03/022	PERIODO:	27 DE OCTUBRE AL 23 DE NOVIEMBRE DE 2018
		ELABORÓ:	ING. RODOLFO NAVARRO IBARRA
		No. OBRA:	S/N

HOJA: 32 DE 36

CLAVE	CONCEPTO	LUMINARIAS	UNIDAD
JAR-46	LÁMPARA EN FORMA DE GOTA TEJIDA CON MIMBRE. INCLUYE FOCO AHORRADOR (LED) DE 23 W, SUMINISTRO DE MATERIALES, HERRAMIENTA Y MANO DE OBRA, INSTALACION DE POLIDUCTO PAD CORRUGADO 3/4", CABLE XLP 1+1 CAL 6 Y CABLE USO RUDO 2X12. INCLUYE MATERIALES, HERRAMIENTA Y MANO DE OBRA.		M2

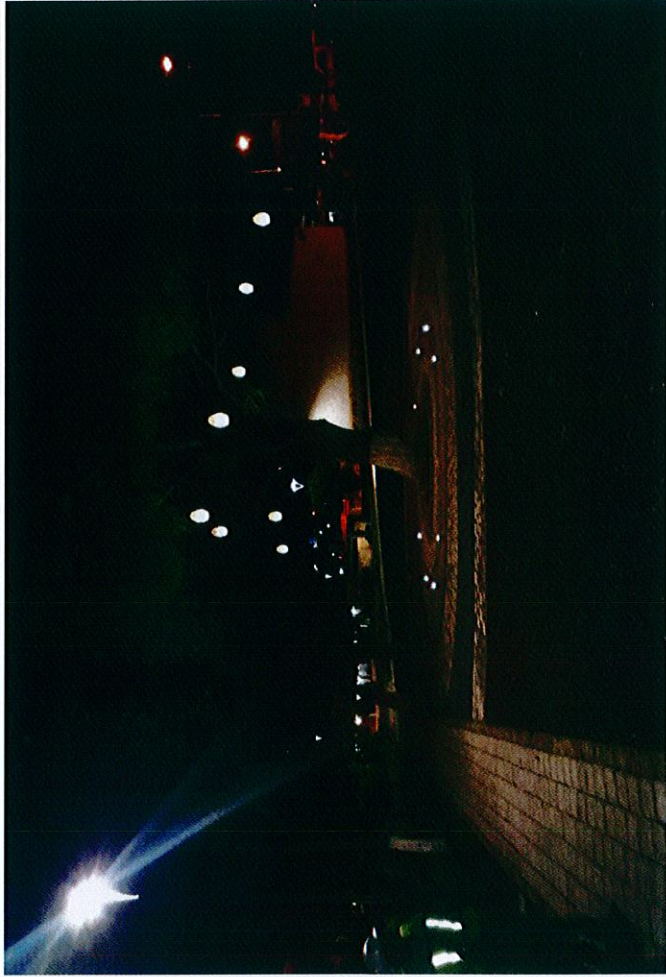

DIRECCION DE OBRAS PUBLICAS

CONTRATISTA  
Ing. Rodolfo Navarro Ibarra

FIRMAS  
JEFE DE CONTROL Y SUPERVISION DE OBRA PÚBLICA  
ING. JOSE DAVID DAMIAN RIOS



# H. AYUNTAMIENTO DE ZAPOTLÁN EL GRANDE

## DIRECCION DE OBRAS PUBLICAS Y DESARROLLO URBANO

### FOTOGRAFIAS

OBRA:	CONSTRUCCION DE PARQUE EN LA COLONIA JARDINES DE ZAPOTLAN	RECURSO	PROGRAMA FORTALECIMIENTO FINANCIERO PARA LA INVERSION 2018. CONVENIO C
UBICACION:	CIUDAD GUZMAN	ESTIMACION:	2
CONTRATISTA:	Ing. Rodolfo Navarro Ibarra	FECHA:	23 DE NOVIEMBRE DE 2018
No. CONTRATO:	DOP/FFIC/2018-03/022	PERIODO:	27 DE OCTUBRE AL 23 DE NOVIEMBRE DE 2018
		ELABORÓ:	ING. RODOLFO NAVARRO IBARRA
		No. OBRA:	S/N

HOJA: 33 DE 36

CLAVE	CONCEPTO	LUMINARIAS	UNIDAD
FUS1-0119	LIMPIEZA FINAL DE OBRA.		M2

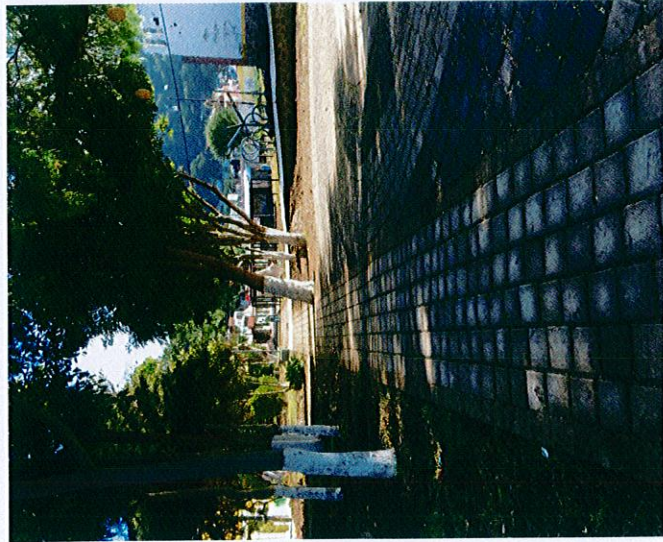

DIRECCION DE OBRAS PUBLICAS

FIRMAS

CONTRATISTA

Ing. Rodolfo Navarro Ibarra

JEFE DE CONTROL Y SUPERVISION DE OBRA PÚBLICA

ING. JOSE-DAVID DAMIAN RIOS



# H. AYUNTAMIENTO DE ZAPOTLÁN EL GRANDE

## DIRECCION DE OBRAS PUBLICAS Y DESARROLLO URBANO

### FOTOGRAFIAS

OBRA:	CONSTRUCCION DE PARQUE EN LA COLONIA JARDINES DE ZAPOTLAN	RECURSO	PROGRAMA FORTALECIMIENTO FINANCIERO PARA LA INVERSION 2018, CONVENIO C
UBICACION:	CIUDAD GUZMAN	ESTIMACION:	2
CONTRATISTA:	Ing. Rodolfo Navarro Ibarra	FECHA:	23 DE NOVIEMBRE DE 2018
No. CONTRATO:	DOP/FFIC/2018-03/022	PERIODO:	27 DE OCTUBRE AL 23 DE NOVIEMBRE DE 2018
		ELABORO:	ING. RODOLFO NAVARRO IBARRA
		No. OBRA:	S/N

HOJA: 34 DE 36

CLAVE	CONCEPTO	PRECIOS EXTRAORDINARIOS	UNIDAD
PE-2	PISO DE CONCRETO F'c=150 KG/CM2 REFORZADO CON MALLA ELECTRODADA 6/6-10/10 CON UN ESPESOR DE 8 CMS. TERMINADO ESTAMPADO CON MOLDE CANTERA REAL (B/AMO408), COLOR ENDURECEDOR, DESMOLDANTE, TERMINADO CON SELLADOR ACRILICO 25% SOLIDOS. INCLUYE: ACARRIOS, VACIADO, DESPERDICIO, Y EQUIPO		M2



CONTRATISTA:  

FIRMAS  
 JEFE DE CONTROL Y SUPERVISION DE OBRA PÚBLICA

ING. JOSE DAVID PAMIAN RIOS

DIRECCION DE OBRAS PUBLICAS

Ing. Rodolfo Navarro Ibarra





# H. AYUNTAMIENTO DE ZAPOTLAN EL GRANDE

## DIRECCION DE OBRAS PUBLICAS Y DESARROLLO URBANO

### FOTOGRAFIAS

OBRA:	CONSTRUCCION DE PARQUE EN LA COLONIA JARDINES DE ZAPOTLAN	RECURSO	PROGRAMA FORTALECIMIENTO FINANCIERO PARA LA INVERSION 2018, CONVENIO C
UBICACIÓN:	CIUDAD GUZMAN	ESTIMACIÓN:	2
CONTRATISTA:	Ing. Rodolfo Navarro Ibarra	FECHA:	23 DE NOVIEMBRE DE 2018
No. CONTRATO:	DOP/FFIC/2018-03/022	PERIODO:	27 DE OCTUBRE AL 23 DE NOVIEMBRE DE 2018
		ELABORÓ:	ING. RODOLFO NAVARRO IBARRA
		No. OBRA:	S/N

HOJA: 35 DE 36

CLAVE	CONCEPTO	PRECIOS EXTRAORDINARIOS	UNIDAD
PE-5	CONSTRUCCION DE CANAL RECTANGULAR DE 60 CMS DE ALTURA, PLANTILLA DE 10 CMS DE ESPESOR HECHA DE CONCRETO F'c=150 KG/CM2 ELABORADO EN OBRA, LATERALES HECHOS DE MURO DE BLOQUE DE 14 CMS DE ESPESOR, CON APLANADO EN CARA INTERIOR Y EMBOQUILLADO EN LOS EXTREMOS SUPERIORES DE LAS CONTENIONES LATERALES. INCLUYE EXCAVACION A MANO, MATERIALES, MANO DE OBRA Y HERRAMIENTAS.		M



CONTRATISTA  
Ing. Rodolfo Navarro Ibarra

FIRMAS  
JEFE DE CONTROL Y SUPERVISION DE OBRA PUBLICA

ING. JOSE DAVID CAJAMAN RIOS

DIRECCION DE OBRAS PUBLICAS



# H. AYUNTAMIENTO DE ZAPOTLÁN EL GRANDE

## DIRECCION DE OBRAS PUBLICAS Y DESARROLLO URBANO

### FOTOGRAFIAS

OBRA:	CONSTRUCCION DE PARQUE EN LA COLONIA JARDINES DE ZAPOTLAN	RECURSO:	PROGRAMA FORTALECIMIENTO FINANCIERO PARA LA INVERSION 2018, CONVENIO C
UBICACION:	CIUDAD GUZMAN	ESTIMACION:	2
CONTRATISTA:	Ing. Rodolfo Navarro Ibarra	FECHA:	23 DE NOVIEMBRE DE 2018
No. CONTRATO:	DOP/FFIC/2018-03/022	PERIODO:	27 DE OCTUBRE AL 23 DE NOVIEMBRE DE 2018
		ELABORO:	ING. RODOLFO NAVARRO IBARRA
		No. OBRA:	S/N

HOJA: 36 DE 36

CLAVE	CONCEPTO	PRECIOS EXTRAORDINARIOS	UNIDAD
PE-6	CONSTRUCCION DE CANAL RECTANGULAR DE 39 CMS DE ANCHO Y 53 CMS DE ALTURA, PLANTILLA DE 10 CMS DE ESPESOR HECHA DE CONCRETO FC-150 KG/CM2 ELABORADO EN OBRA, LATERALES HECHOS DE MURO DE BLOQUE DE 14 CMS DE ESPESOR LADO SUR Y MURO DE BLOQUE CON ESPESOR DE 10 CMS EN LADO NORTE, CON APLANADO EN CARA INTERIOR Y EMBOQUILLADO EN LOS EXTREMOS SUPERIORES DE LAS CONTENCIONES LATERALES. INCLUYE EXCAVACION A MANO, MATERIALES, MANO DE OBRA Y HERRAMIENTAS.		M

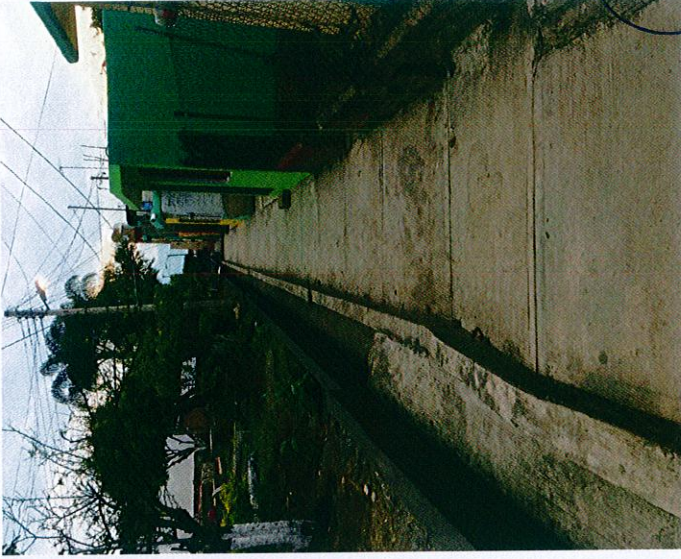

CONTRATISTA  
  
 Ing. Rodolfo Navarro Ibarra

FIRMAS  
  
 JEFE DE CONTROL Y SUPERVISION DE OBRA PUBLICA  
 ING. JOSE DAVID DAMIAN RIOS

DIRECCION DE OBRAS PUBLICAS